

ICOM

取扱説明書

HF/VHF ALL MODE TRANSCEIVER
IC-706MKII
IC-706MKIIM
IC-706MKIIS

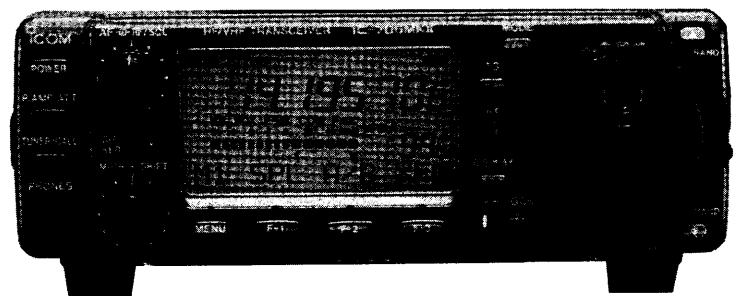

この無線機を使用するには、郵政省のアマチュア無線局の免許が必要です。また、アマチュア無線以外の通信には使用できません。

この取扱説明書は、別売品のことも記載していますので、お読みになったあとも大切に保管してください。

Icom Inc.

はじめに

このたびは、IC-706MK IIシリーズをお買い上げいただきまして、まことにありがとうございます。

本機は、1.9~144MHz帯をフルカバーしたうえに、RTTYを含むオールモードで世界最小サイズを実現しました。さらにフロントパネルのセパレートにも対応した、HF+50+144MHz帯のオールモードトランシーバーです。

ご使用の際は、この取扱説明書をよくお読みいただき、本機の性能を十分発揮していただくとともに、末長くご愛用くださいますようお願い申し上げます。

付 属 品

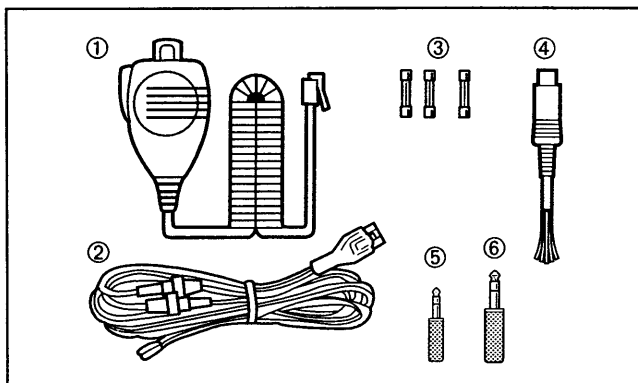

- ①ハンドマイクロホン (HM-103)..... 1
- ②DC電源コード..... 1
IC-706MK II/M : OPC-025D
IC-706MK II S : OPC-025B
- ③予備ヒューズ..... 3
IC-706MK II/M : 30A × 2、4A × 1
IC-706MK II S : 10A × 2、4A × 1
- ④ACC用ケーブル付き13ピンプラグ..... 1
- ⑤RTTY用キープラグ (直径φ3.5)..... 1
- ⑥CW用キープラグ (直径φ6.5)..... 1
- 取扱説明書●愛用者カード●操作ガイド●保証書

目 次

1 安全上のご注意.....	1	5-2 CWモードの運用.....	19
2 各部の名称と機能.....	3	5-3 AMモードの運用.....	21
2-1 前面パネル.....	3	5-4 FM/WFMモードの運用.....	23
2-2 ファンクション操作部.....	5	5-5 RTTY (FSK) モードの運用.....	25
2-3 側面パネル.....	5	5-6 パケット (AFSK) の運用.....	27
2-4 ディスプレイ部.....	6	5-7 レピータの運用.....	29
3 ファンクション表示について.....	7	6 受信時に使用する機能.....	30
3-1 ファンクション表示の流れ.....	7	6-1 簡易バンドスコープ機能の使いかた.....	30
3-2 メインメニュー表示について.....	7	6-2 RIT (リット) 機能の使いかた.....	31
3-3 サブメニュー表示について.....	8	6-3 受信プリアンプと アッテネーターの使いかた.....	31
3-4 グラフィックメニュー表示について.....	9	6-4 AGC (自動利得制御) の使いかた.....	31
3-5 クイックセットモード表示について.....	9	6-5 レピータ用トーン周波数の 切り替えかた.....	32
4 基本操作のしかた.....	11	6-6 CWピッチ周波数の変更.....	32
4-1 電源の“ON/OFF”と音量調整.....	11	6-7 1/4 (ダイヤルパルス量) 機能の使いかた.....	32
4-2 スケルチ (SQL) と 受信感度 (RFゲイン) の調整.....	12	6-8 ノイズブランカー機能の使いかた.....	33
4-3 VFO/メモリー状態の選択.....	12	6-9 IFフィルターの切り替えと IFシフト機能の使いかた.....	33
4-4 バンドの設定と周波数の合わせかた.....	13	6-10 ダイヤルロック機能の使いかた.....	34
4-5 運用モード (電波型式) の選択.....	16		
5 モード別運用のしかた.....	17		
5-1 SSBモードの運用.....	17		

7 送信時に使用する機能	35	16. スプリットオフセット周波数の設定／	
7-1 メーター指示の切り替えかた	35	17. デュプレックスオフセット周波数の設定	
7-2 送信出力の設定	35	／18. スプリットロック機能の設定／19. オ	
7-3 内蔵エレクトロニックキーヤーの		プションフィルター1の設定／20. オプシ	
機能設定	35	ョンフィルター2の設定／21. RFゲイン機能	
7-4 BK-IN (ブレークイン) 機能の使いかた	36	の設定／22. ノイズブランカー機能の設定／	
7-5 スプリット (たすきがけ)		23. 送信出力チェック表示の設定／24. サブ	
機能の使いかた	37	ダイヤルの機能設定／25. CI-V のアドレス設	
7-6 VOX (ボックス) 機能の使いかた	39	定／26. CI-V のボーレート設定／27. CI-V の	
7-7 スピーチコンプレッサー		トランシーブ設定／28. CI-V の周波数デー	
機能の使いかた	40	タ	
7-8 非常通信モードについて	40	設定	
8 メモリーチャンネルの使いかた	41	12 調整について	57
8-1 メモリーチャンネルについて	41	12-1 調整についてのご注意	57
8-2 メモリーチャンネルの呼び出しかた	41	12-2 SWRの測定	57
8-3 メモリーの消去	42	12-3 ビープ音 (操作音) の音量調整	57
8-4 メモリーの書き込みかた	42	12-4 基準周波数の校正	58
8-5 プログラムスキャン用		13 設置と接続	59
メモリーの書き替えかた	43	13-1 前面パネルの接続	59
8-6 コールチャンネルの書き替えかた	43	13-2 後面パネルの接続	60
8-7 メモリー内容をVFO状態で使うには	44	13-3 セパレートによる使いかた	61
8-8 セレクト指定のしかた	44	13-4 車載時の設置と接続	62
8-9 メモリーネームの入れかた	44	13-5 固定時の設置と接続	65
8-10 メモパッド機能の使いかた	45	13-6 RTTY (FSK) の接続	67
9 スキャン操作のしかた	46	13-7 パケット (AFSK) の接続	68
9-1 スキャン操作をする前に	46	13-8 REMOTE (リモート)	
9-2 プログラムスキャンの操作	46	ジャックについて	69
9-3 プライオリティスキャンの操作	47	14 別売品の取り付けかた	71
9-4 メモリスキャンの操作	47	14-1 別売品一覧表	71
9-5 セレクトメモリスキャンの操作	47	14-2 分解手順	72
10 オプション機能の使いかた	48	14-3 UT-102 (音声合成ユニット)	73
10-1 音声合成の使いかた	48	14-4 UT-86 (トーンスケルチユニット)	73
10-2 トーンスケルチ機能の使いかた	48	14-5 IFフィルター	74
10-3 AT-180の使いかた	49	14-6 CR-502	
10-4 AH-3の使いかた	52	(高安定基準発振水晶ユニット)	74
11 イニシャルセットモードの使いかた	53	14-7 アンテナチューナーの接続	75
11-1 イニシャルセットモードの設定方法	53	14-8 IC-4KL (リニアアンプ) の接続	77
11-2 セット項目と設定内容の詳細について	53	15 免許の申請について	78
1. ビープ音の設定／2. バンドエッジ警告音		16 送信系統図	79
の設定／3. オートパワーオフ機能の設定／		17 バンドプランについて	80
4. ピークホールド機能の設定／5. ディスプ		18 保守について	81
レイの照明度設定／6. 音声合成の発声言語		18-1 清掃について	81
設定／7. 音声合成の発声スピード設定／8.		18-2 ヒューズの交換	81
音声合成の発声内容設定／9. スキャン再ス		18-3 リセットについて	81
タートの条件設定／10. スキャンスピードの		18-4 故障のときは	82
設定／11. マイクUP/DNスピード設定／		18-5 トラブルシューティング	82
12. オートチューナースタート機能の設定／		19 定 格	85
13. PTT チューン機能の設定／14. メモパッ		20 索 引	87
ドチャンネルの設定／15. クイックスプリッ			
ト機能の設定／			

安全にお使いいただくために、必ずお読みください。

- この章では、使用者および周囲の人への危害や財産への損害を未然に防ぐための事項を示しています。
- 以下に示した注意事項は、製品を安全に正しくお使いいただくために、守っていただきたい事項を示しています。
- お読みになったあとは、大切に保管してください。



警告

下記の記載事項を無視して誤った取り扱いをすると「使用者および周囲の人が、死亡または重傷を負う可能性が想定される内容」を示しています。

- 電子機器の近く（特に医療機器のある病院内）では絶対に使用しないでください。
電波障害により電子機器が誤動作、故障する原因になりますので、電源を切ってください。
- 湿気やホコリの多い場所、風通しの悪い場所に設置しないでください。
火災、感電、故障の原因になります。
- DC電源コードを接続するときは、プラス⊕とマイナス⊖の極性をまちがえないように十分注意してください。
火災、感電、故障の原因になります。
- 指定以外のDC安定化電源は使用しないでください。
火災、感電、故障の原因になります。
- DC13.8V以外の電圧は使用しないでください。
火災、感電、故障の原因になります。
- 付属または指定以外のDC電源コードを使用しないでください。
火災、感電、故障の原因になります。
- 電源コードや接続ケーブルの上に重いものを載せたり、挟んだりしないでください。
傷ついて破損し、火災、感電、故障の原因になり発熱、火災の原因になります。
- 電源コードや接続ケーブルを無理に曲げたり、ねじったり、引っ張ったり、加熱や加工しないでください。
傷ついて破損し、火災、感電、故障の原因になります。
- 電源コードや接続ケーブルを抜き差しするときは、コードやケーブルを引っ張らないでください。
火災、感電、故障の原因になりますので、プラグまたはコネクタを持って抜いてください。
- 電源プラグのピンにホコリが付着したまま使用しないでください。
火災、感電、故障の原因になります。
- アースを取らないまま使用しないでください。
感電やテレビ、ラジオへの電波障害の原因になります。
- ガス管、配電管、水道管に絶対アースを取らないでください。
火災、感電、故障の原因になりますので、アースは必ず市販のアース棒や銅板を使用してください。
- 製品の中に線材のような金属物や水を入れしないでください。火災、感電、故障の原因になります。
- 水などでぬれやすい場所（風呂場や加湿器のそばなど）では使用しないでください。
火災、感電、やけど、故障の原因になります。
- 大きな音量でヘッドホンやイヤホンなど使用しないでください。
大きな音を連続して聞くと、耳に障害を与える原因になります。
- この製品は完全調整していますので、分解、改造しないでください。
火災、感電、故障の原因になります。
- オプションを組み込む前に、電源コードや接続ケーブルをはずしてください。
火災、感電、故障の原因になります。
- オプションを組み込むときは、指定以外の場所を触らないでください。
火災、感電、故障の原因になります。
- 長時間使用しないときは、DC電源コネクタに接続しているDC電源コードを抜いてください。
発熱、火災の原因になります。
- 雷鳴が聞こえたときは使用しないでください。
安全のために無線機に接続しているDC電源装置は、ACコンセントから電源プラグを抜いてください。
また、アンテナには絶対触らないでください。雷によっては、火災、感電、故障の原因になります。
- 万一、煙が出ている、変なおいや音がするなど異常状態のまま使用しないでください。
そのまま使用すると、火災、感電、故障の原因になります。すぐに電源スイッチを切り、DC電源コードを抜き、煙が出なくなるのを確認してからお買い上げの販売店、または弊社営業所サービス係に連絡してください。
- 電源コードや接続ケーブルが傷ついたり、DC電源コネクタの差し込みがゆるいときは使用しないでください。
火災、感電、故障の原因になりますので、お買い上げの販売店または弊社営業所サービス係に連絡してください。
- 指定以外のヒューズを使用しないでください。
火災、故障の原因になります。

△ 注意 | 下記の記載事項は、これを無視して誤った取り扱いをすると「人が傷害を負う可能性が想定される内容、および物的損害のみの発生が想定される内容」を示しています。

- ぐらついた台の上や傾いたり、振動の多い場所に設置しないでください。
落ちたり、倒れたりして火災、けが、故障の原因になることがあります。
- 直射日光のあたる場所に設置しないでください。
火災、故障、変形、変色の原因になることがあります。
- テレビやラジオの近くに設置しないでください。
電波障害を与えたり、受けたりする原因になることがあります。
- 容易に人が触れる場所にアンテナを設置しないでください。
送信中のアンテナは高電圧(数kV)になることがあるため、感電、けが、故障の原因になることがあります。
- マイクロホンを接続するときは、付属または指定以外のマイクロホンを使用しないでください。
故障の原因になることがあります。
- ぬれた手で電源プラグや機器に絶対触れないでください。
感電の原因になることがあります。
- 放熱器に触れないでください。
長時間使用すると放熱器の温度が高くなり、やけどの原因になることがあります。
- 長時間の連続送信はしないでください。
故障、やけどの原因になることがあります。
- オプションを組み込むとき以外は、製品のケースを開けないでください。
感電、けが、故障の原因になることがあります。
- 製品を落としたり、強い衝撃を与える場所に保管しないでください。
けが、故障の原因になることがあります。
- 製品の上に乗ったり、物を置いて保管しないでください。
落ちたり、倒れたりして、けが、故障の原因になることがあります。
- 清掃するときは、シンナーやベンジンを絶対使用しないでください。
ケースが変質したり、塗料がはげる原因になることがあります。
普段はやわらかい布で、汚れのひどいときは水で薄めた中性洗剤を少し含ませてふいてください。

電波を放射する前に

アマチュア局は、自局の発射する電波が、テレビやラジオの受信に障害を与えたり、障害を受けているとの連絡を受けた場合は、ただちに電波の発射を中止し、障害の有無や程度を確認してください。

参考 無線局運用規則

第9章 アマチュア局の運用第 258条
アマチュア局は、自局の発射する電波が他の無線局の運用又は放送の受信に支障を与え、若しくは与えるおそれがあるときは、すみやかに当該周波数による電波の発射を中止しなければならない。
以下省略

障害が自局の電波によるものと確認された場合、無線機やアンテナ系を点検(☐P84)し、障害に応じて弊社サービス窓口やお買い上げの販売店などに相談して、適切な処置をしてください。

受信側に原因がある場合、障害対策は単に技術的な問題に止まらず、ご近所付き合いなどで、むずかしい場合もあります。

日本アマチュア無線機器工業会(JAIA)、および(社)日本アマチュア無線連盟(JARL)では、電波障害の対策と防止についての相談窓口を開設しておりますので、対策にお困りの場合はご相談ください。

日本アマチュア無線機器工業会 (JAIA)
〒170 東京都豊島区巣鴨1-10-5 第2川端ビル
TEL 03-3944-8611

(社)日本アマチュア無線連盟 (JARL)
〒170-78 東京都豊島区巣鴨1-14-5
TEL 03-5395-3111

2-1 前面パネル

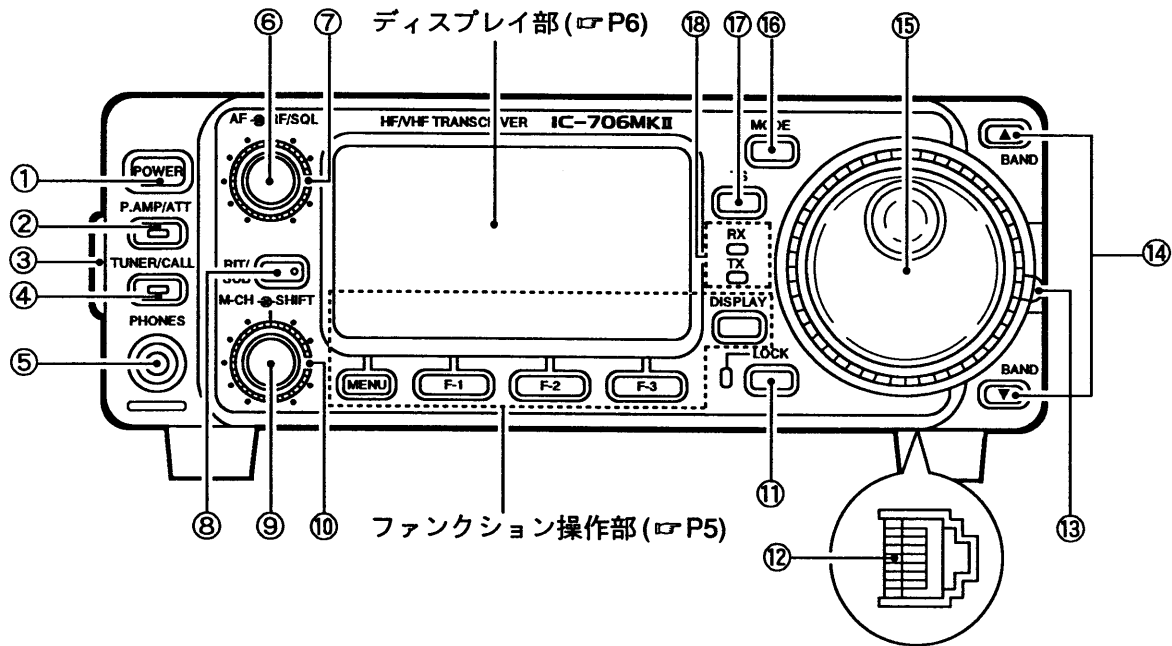

●本機のキーは短く押すときと、長く押すときで機能がちがいます。
本書では、短く押す操作を“1 push”、長く押す操作を“1 sec”と表示しています。

名 称	1 push(短く押す) 操作したときのはたらき	1 sec(1秒以上押す) 操作したときのはたらき
①POWER(電源)キー	電源を“ON”にします。(P11)	電源を“OFF”にします。(P11)
②P.AMP(プリアンプ)/ ATT(アッテネーター)キー	受信プリアンプ(増幅器)の“ON/OFF”と、アッテネーター(減衰器)“ON”時は“OFF”にします。(P31)	アッテネーター(減衰器)を“ON/OFF”します。(P31)
③前面パネル用ロックレバー	前面パネルを本体からはずして使用するとき、このレバーを手前に引きながら、前面パネルを右に押します。(P61)	
④TUNER(アンテナチューナー)/CALL(コールチャンネル)キー	HF/50MHz帯ではアンテナチューナー(別売品のAT-180、AH-3*が必要、未接続時は無効)の“ON/OFF”(P49、52)、144MHz帯ではコールチャンネルの“ON/OFF”(P42)を切り替えます。 *AH-3はHF帯だけで動作します。	別売品のアンテナチューナー(AT-180接続時)の強制チューン状態になります。(P49、52)
⑤PHONES(ヘッドホン)ジャック	ヘッドホンを接続するジャックで、4~16Ωのインピーダンスが最適です。また、前面パネルの裏にあるPHONES(ヘッドホン)/SPEAKER(スピーカー)スイッチの選択により、車載時などで外部スピーカーを接続することもできます。(P59)	
⑥AF(音量)ツマミ	音量を調整するツマミです。(P11)	
⑦RF(受信感度)/SQL(スケルチ)ツマミ	無信号時の「ザー」という雑音を消すスケルチを調整するツマミです。(P12) また、AM/FMモードではスケルチ調整用ツマミ、SSB/CW/RTTYモードでは受信部の利得調整用ツマミとして動作するように、イニシャルセットモード(P53、55:21項)で変更できます。	

名 称	1 push(短く押す) 操作したときのはたらき	1 sec(1秒以上押す) 操作したときのはたらき
⑧ RIT(リット)/ SUB(サブダイヤル)キー	SSB/CW/RTTYモードでは受信周波数だけを微調整するRIT機能を“ON(赤色点灯)/OFF(消灯)”(☞P31)し、他のモードではサブダイヤルを“ON(緑色点灯)/OFF(消灯)”します。 全モードがサブダイヤル動作となるように、イニシャルセットモード(☞P53、56:24項)で変更できます。	RIT機能で微調整した周波数を、表示周波数に加算し、RIT機能で微調整した周波数をゼロクリアします。(☞P31)
⑨ M-CH(メモリーチャンネル)ツマミ	RIT/SUBキー“OFF”時は、メモリーチャンネル用ツマミとして動作します。 また、“ON”時のSSB/CW/RTTYモードは受信周波数を±9.99kHz(10Hzステップ)まで微調整(☞P31)し、他のモードではサブダイヤルとして動作します。 また、クイックセットモード/イニシャルセットモードのセット項目を切り替えます。	
⑩ SHIFT(IFシフト)ツマミ	IFフィルターの通過帯域幅を15Hz(別売品のCWナローフィルター使用時は3Hz)ステップで上側または下側に移動し、近接周波数からの混信除去(☞P34)をします。また、グラフィックメニュー表示(☞P9)で通過帯域幅の移動するようすを見ることができます。	
⑪ LOCK(ロック)キー	メインダイヤルの動作を無効にするダイヤルロック機能を“ON(赤色点灯)/OFF(消灯)”します。(☞P34)	別売品の音声合成ユニット(UT-102)を内蔵しているときは、音声合成で周波数などを発声します。 なお、発声言語(英語/日本語)、速度、内容はイニシャルセットモード(P53、54:6-8項)で選べます。また、イニシャルセットモードを操作するときも使用します。
⑫ モジュラー型 マイクコネクター	付属品のマイクロホン(HM-103)を接続します。(☞P59) 別売品のモジュラー↔8ピンマイクコネクター変換ケーブル(OPC-589)を使用すれば、スタンドマイク(SM-8またはSM-20)を使用できます。	
⑬ メインダイヤル用 トルクレバー	メインダイヤルを回すときのトルク(重さ)を2段階で選べます。(☞P14) 上にあげると軽くなり、下にさげると重くなります。	
⑭ BAND(運用バンド)用 ▲(アップ)/▼(ダウン) キー	運用バンドを1バンドずつ“アップ/ダウン”します。 また、クイックセットモード表示(☞P9)とイニシャルセットモード(☞P53)のときに、セット項目を1項目ずつ“アップ/ダウン”します。	運用バンドを連続して“アップ/ダウン”します。
⑮ メインダイヤル	運用周波数を設定するダイヤルで、右に回すとアップ、左に回すとダウンします。また、イニシャルセットモード、クイックセットモードなどでも使用します。	
⑯ MODE(モード)キー	運用モードを切り替えます。(☞P16) ※運用バンドにより、初期表示のモードは異なります。	運用中のモードにより、“USB”↔“LSB”、“CW”↔“CW  ”、“RTTY”↔“  RTTY”、“FM”↔“WFM”↔“AM”↔“FM”と切り替えます。(☞P16)
⑰ TS(チューニングステップ)キー	SSB/CW/RTTYモードでは周波数ステップ(TS表示“▼”の“ON/OFF”)を切り替える、他のモードでは1MHzステップ切り替えを選びます。(☞P15)	TS表示“▼”の位置により、TSセットモード、ファインチューニング(1Hzステップ)表示を選びます。(☞P15、16)
⑱ RX(受信)/TX(送信) 表示LED	受信または送信状態を表示します。 受信中は、スケルチが開くとRX表示LEDが緑色、スケルチが閉じると消灯します。 また、送信時はTX表示LEDが赤色に点灯します。	

2 各部の名称と機能

2-2 ファンクション操作部

表示されるファンクションは、VFO/メモリー状態や運用モードによって異なります。

詳しくは、7ページをご覧ください。

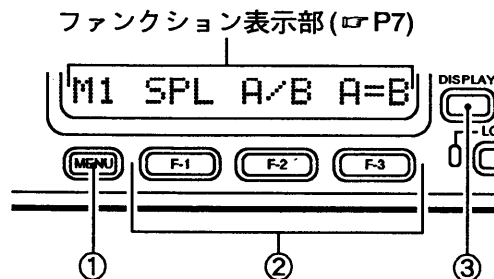

名 称	1 push(短く押す) 操作したときのはたらき	1 sec(1秒以上押す) 操作したときのはたらき
① MENU(メニュー)キー	ファンクションキー(F-1 ~ F-3)に割り当てている機能を切り替えます。	ファンクション表示リセット機能で使用し、このキーを押しながら (POWER) を押して電源を入れます。また、クイックメニュー機能でも使用します。(P7)
② F-1~F-3(ファンクション)キー	ファンクションキーに割り当てている機能を切り替えます。	メモリー関係など、特定の機能を実行します。
③ DISPLAY(表示切り替え)キー	3種類のメニュー表示を切り替えます。また、クイックセットモード表示から戻るときも使用します。	クイックセットモード表示に切り替えます。

2-3 側面パネル

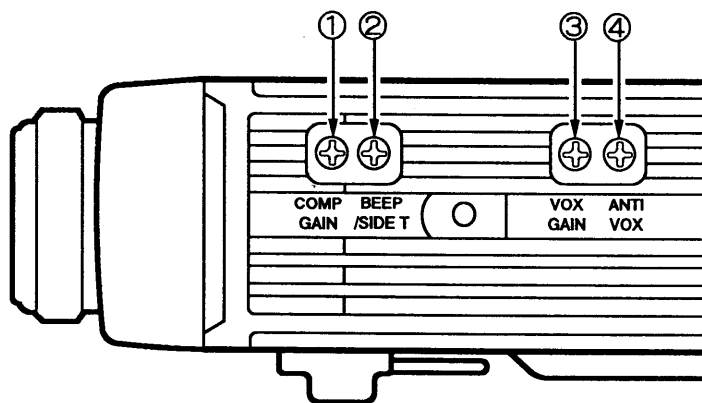

名 称	おもなはたらき
① COMP GAIN(スピーチコンプレッサー感度)ボリューム	スピーチコンプレッサー機能運用時に、コンプレッションレベルを調整するボリュームです。(P40)
② BEEP(ビープ音)/SIDE T(サイドトーン)ボリューム	ビープ音とCWサイドトーンの音量を調整するボリュームです。個別の調整はできません。(P20, 57)
③ VOX GAIN(ボックス感度)ボリューム	VOX機能運用時に、VOX回路の感度を調整するボリュームです。(P39)
④ ANTI VOX(アンチボックス)ボリューム	VOX機能運用時に、スピーカーからの受信音で、VOX回路が誤動作しないように調整するボリュームです。(P39)

2-4 ディスプレイ部

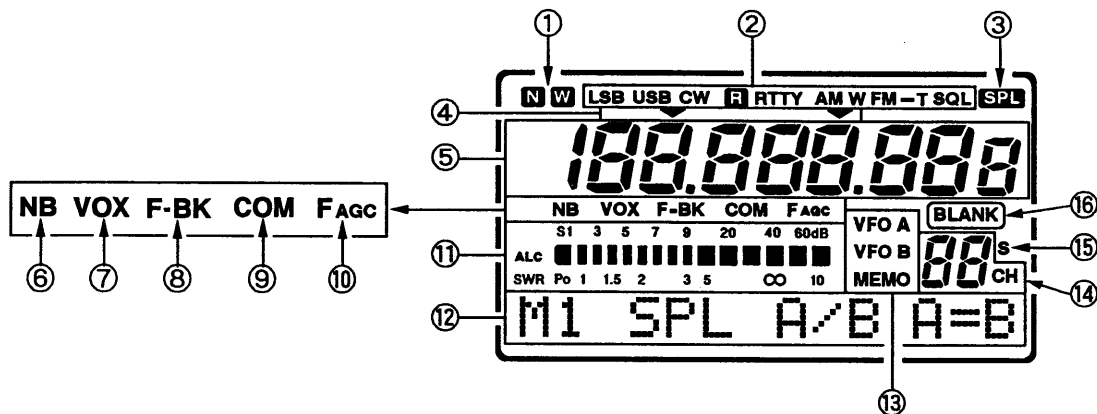

名 称	表 示 内 容
① N/W (IFフィルター)表示	IF回路のフィルター幅を表示します。 ノーマル時は消灯、ナロー時は N 、ワイド時は W が点灯します。(P33)
②運用モード表示	運用中の電波型式(モード)を表示します。(P16)
③ SPL (スプリット)表示	スプリット機能が“ON”のときに表示します。(P37)
④ TS (チューニングステップ)表示	指定したチューニングステップで周波数設定できることを表示し、10または1Hzステップのときは消灯します。(P15)
⑤周波数表示	100MHz~10Hz(1Hz表示も可能)ケタまでを表示します。 スプリット運用時は、送受信の周波数を表示します。(P15) (P37)
⑥ NB (ノイズブランカー)表示	ノイズブランカー機能が“ON”のときに表示します。(P33)
⑦ VOX (ボックス)表示	VOX(ボックス)機能が“ON”のときに表示します。(P39)
⑧ F-BK (ブレークイン)表示	ブレークイン機能が“ON”のときに表示します。 “BK”はセミブレークイン、“F-BK”はフルブレークインになります。(P36)
⑨ COM (スピーチコンプレッサー)表示	スピーチコンプレッサー機能が“ON”のときに表示します。(P40)
⑩ FAgc (自動利得制御)表示	AGC回路の動作が“FAST(ファースト)”のときに表示し、“SLOW(スロー)”のときは消灯します。(P31)
⑪メーター表示	受信時はSメーターとして動作し、受信信号の強度を表示します。 送信時はメインメニュー表示の(M3)“MET(メーター)”で、3種類(Po/SWR/ALC)の測定値を指示(P35)します。また、測定最大値をホールドするピークホールド機能を“ON/OFF(P53:4項)”できます。
⑫ファンクション表示	ファンクションキー(F-1 ~ F-3)に割り当てている機能と、グラフィックやセット項目などを表示します。(P7)
⑬VFO/MEMO状態表示	VFOまたはメモリー状態のどちらで運用しているかを表示します。 VFO状態では、VFOの“A”または“B”のどちらで運用しているかも表示します。(P12)
⑭メモリーチャンネル表示	メモリーのチャンネル番号を表示します。(P41)
⑮ S (セレクト)表示	メモリーチャンネルを、セレクトメモリースキャンの対象として指定したときに表示します。(P47)
⑯ BLANK (空白)表示	表示のメモリーチャンネルが空白のときに表示します。(P41)

3-1 ファンクション表示の流れ

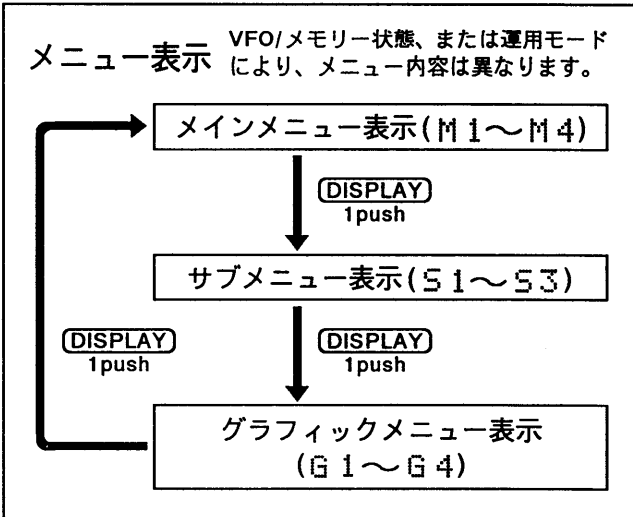
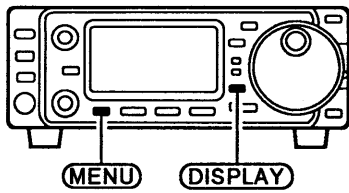

ファンクション表示を大きく分けると、メニュー表示とクイックセットモード表示があります。メニュー表示には、メインメニューとサブメニュー、グラフィックメニューがあります。また、クイックメニュー機能の採用により、DISPLAY キーを何度も押すことなく、MENU キーを長く(約1秒)押しと、現在選んでいるメニュー表示とは別に、普段よく使用するメインメニュー、サブメニューまたはグラフィックメニューのいずれかを表示できます。

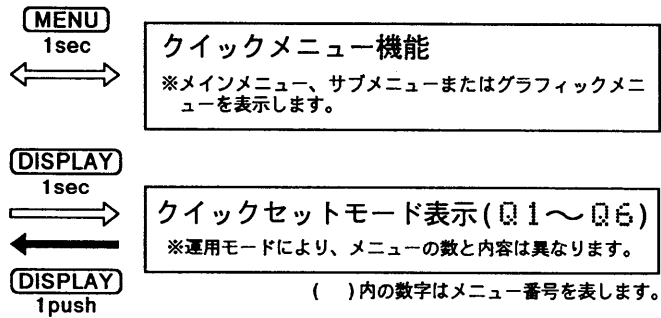

■表示切り替えがわからなくなったときは

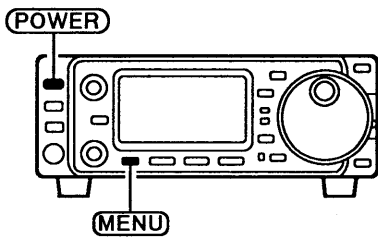

ファンクション表示だけをリセットする
[M1 SPL A/B A=B]

表示を切り替えているうちに、操作がわからなくなったときは、ファンクション表示リセット機能进行操作し、工場出荷時の初期表示に戻してください。設定した機能をそのまま維持し、ファンクション表示だけをリセットします。

- ① (POWER) を長く (1sec) 押し、いったん電源を切ります。
- ② (MENU) を押しながら (POWER) を押して電源を入れなおすと、他の機能はそのまま、表示だけをメインメニュー表示の (M1) に戻します。

3-2 メインメニュー表示について

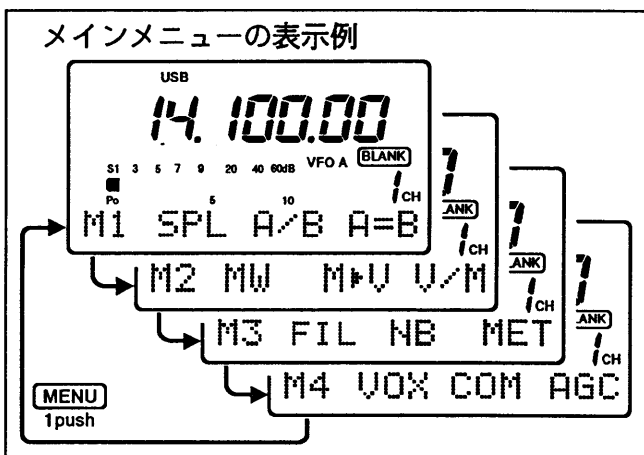

メインメニュー表示には、(M1)-(M4)のメニューがあります。MENU キーを短く押しごとに、メニューが (M1) → (M2) → (M3) → (M4) → (M1) と切り替わります。ファンクションキーに割り当てている機能は、VFO/メモリ状態または運用モードにより、次表のように異なります。

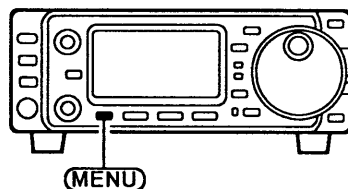

状態と操作 モード キー	V F O 状態				メモリー状態			
	(MENU)	(F-1)	(F-2)	(F-3)	(MENU)	(F-1)	(F-2)	(F-3)
全モード	M1	① SPL	② A/B	③ A=B	M1	SPL	A/B	A=B
SPL操作時	M1	SPL	A/B	④ XFC	M1	SPL	A/B	XFC
全モード	M2	⑤ MW	⑥ M/U	⑦ U/M	M2	MW	⑧ MCL	U/M
全モード	M3	⑨ FIL	⑩ NB	⑪ MET	M3	FIL	NB	MET
SSB/AM	M4	⑫ VOX	⑬ COM	⑭ AGC	M4	VOX	COM	AGC
CW	M4	⑮ 1/4	⑯ BRK	AGC	M4	1/4	BRK	AGC
RTTY	M4	1/4		AGC	M4	1/4		AGC
FM	M4	VOX	⑰ TSQ	⑱ TON	M4	VOX	TSQ	TON

それぞれの詳しい操作のしかたは、Pの参照ページをご覧ください。

- ① SPL (スプリット): P29, 37, 38
- ② A/B (VFO A/B): P12, 37, 42
- ③ A=B (VFO イコライゼーション): P12
- ④ XFC (送信周波数チェック): P29, 37, 38
- ⑤ MW (メモリー書き込み): P42, 43
- ⑥ M/U (メモリーデータ転送): P44
- ⑦ U/M (VFO/メモリー): P12, 41, 42, 43, 44, 46, 47
- ⑧ MCL (メモリー消去): P42
- ⑨ FIL (IF フィルター): P33, 34
- ⑩ NB (ノイズブランカー): P33
- ⑪ MET (メーター): P35, 40, 57
- ⑫ VOX (ボックス): P39
- ⑬ COM (スピーチコンプレッサー): P40
- ⑭ AGC (自動利得制御): P31
- ⑮ 1/4 (ダイヤルバルス量): P32
- ⑯ BRK (ブレークイン): P36
- ⑰ TSQ (トーンスケルチ): P48
- ⑱ TON (レピータ用トーン): P29

3-3 サブメニュー表示について

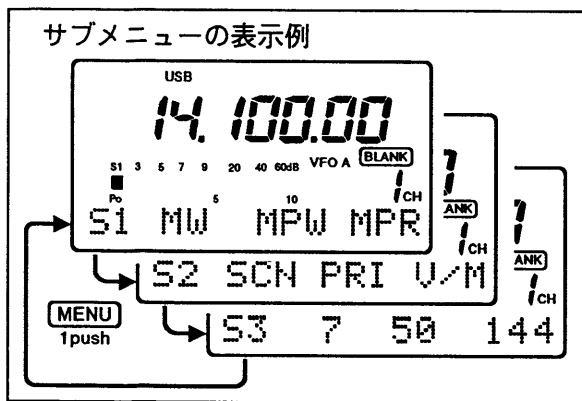

サブメニュー表示には、(S1)~(S3)のメニューがあります。

MENU キーを短く押すごとに、メニューが (S1) → (S2) → (S3) → (S1) と切り替わります。

ファンクションキーに割り当てている機能は、VFO/メモリー状態または運用モードにより、下表のように異なります。

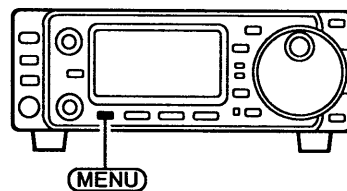

状態と操作 モード キー	V F O 状態				メモリー状態			
	(MENU)	(F-1)	(F-2)	(F-3)	(MENU)	(F-1)	(F-2)	(F-3)
全モード	S1	① MW	② MPW	③ MPR	S1	MW	MPW	MPR
全モード	S2	④ SCN	⑤ PRI	⑥ U/M	S2	SCN	⑦ SEL	U/M
全モード	S3	⑧ 7	⑧ 50	⑧ 144	S3	7	50	144

それぞれの詳しい操作のしかたは、Pの参照ページをご覧ください。

- ① MW (メモリー書き込み): P42, 43
- ② MPW (メモリーパッド書き込み): P45
- ③ MPR (メモリーパッド呼び出し): P45
- ④ SCN (スキャン): P46, 47
- ⑤ PRI (プライオリティ): P46, 47
- ⑥ U/M (VFO/メモリー): P12, 41, 42, 43, 44, 46, 47
- ⑦ SEL (セレクト): P44, 47
- ⑧ B.S.R (バンドスタッキングレジスター): P13

3 ファンクション表示について

3-4 グラフィックメニュー表示について

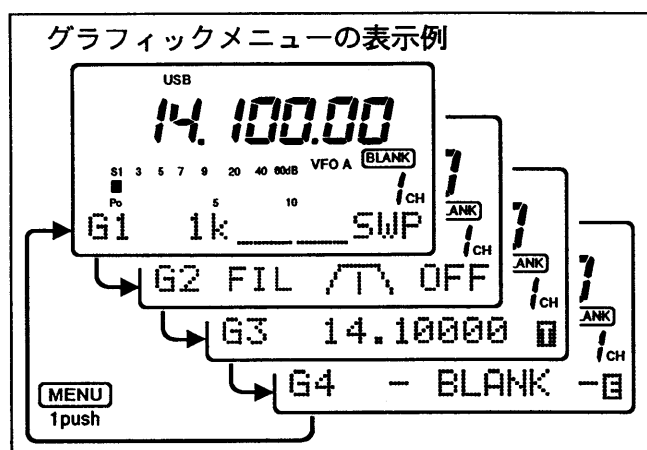

グラフィックメニュー表示には、(G1)~(G4)のメニューがあります。

MENU キーを短く押すごとに、メニューが (G1) → (G2) → (G3) → (G4) → (G1) と切り替わります。

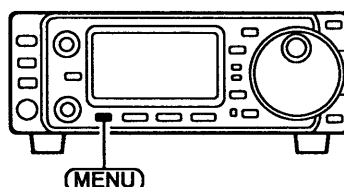

ファンクション名	操作キー	MENU	F-1	F-2	F-3
BAND Scope (簡易バンドスコープ)	G 1	① 1k	② マーカー	③ SWP	
IF SHIFT (IFシフト)	G 2	④ FIL		⑤ OFF	
TX freq. (送信周波数)	G 3			⑥	
Memory name (メモリーネーム)	G 4			⑦	
name edit (ネーム編集)	⑧ EXIT	⑨	⑩カーソル	⑨	

それぞれの詳しい操作のしかたは、Pの参照ページをご覧ください。

- ① 1k (スイープステップ): P30
- ② マーカー(センターリコール): P30
- ③ SWP(スイープ): P30
- ④ FIL(IFフィルター): P33、34
- ⑤ OFF(シフトオフ): P34
- ⑥ (XFCと同様:送信周波数チェック): P38
- ⑦ (ネーム編集): P44
- ⑧ EXIT (編集終了): P44
- ⑨ (カーソル移動): P44
- ⑩カーソル(スペース): P44

3-5 クイックセットモード表示について

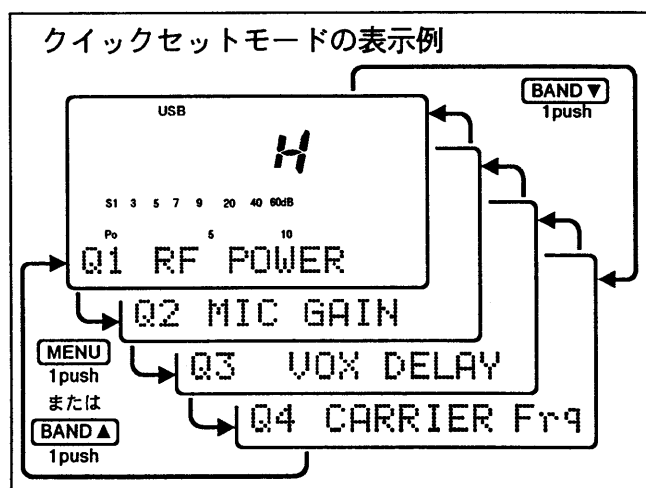

クイックセットモード表示には、(Q1)~(Q4)のセット項目と(Q0)「MODE SELECT」ファンクションがあります。

MENU または BAND 用▲(アップ)キーを押すごとに、セット項目が (Q1) → (Q2) → (Q3) → (Q4) → (Q1) とアップ表示し、BAND 用▼(ダウン)キーを押すとセット項目をダウン表示します。

また、M-CHツマミでもセット項目を選べます。なお、MODE キーを押すと(Q0)を表示し、モードセレクト機能(P16)を使用できます。

メインダイヤルを回して設定内容を変更できます。セット項目は、運用モードにより次表のように異なります。

- クイックセットモード表示中は、MODE、DISPLAY、MENU、BAND 用▲/▼、POWER キー、メインダイヤルおよび M-CH ツマミ以外は動作しません。

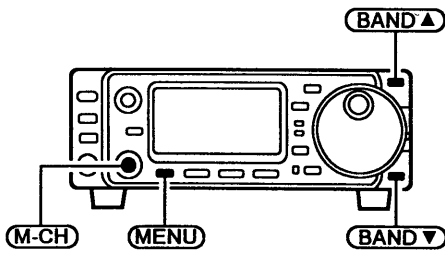

モード	セット番号と項目名	初期設定値	可変範囲
SSB	Q1 RF POWER (送信出力) : P18、35	H	L-H(連続可変)
	Q2 MIC GAIN (マイク感度) : P18、40	レベル5	レベル0-10(1レベルステップで表示)
	Q3 VOX DELAY (VOXのディレイタイム) : P39	1.0秒	0.0-2.0秒 (0.1秒ステップで表示)
	Q4 CARRIER Freq (キャリア周波数) : P18	0Hz	-200~+200Hz (10Hzステップで表示)
CW	Q1 RF POWER (送信出力) : P20、35	H	L-H(連続可変)
	Q2 CW PITCH (CWピッチ周波数) : P32	600Hz	300-900Hz (10Hzステップで表示)
	Q3 BK-IN DELAY (ブレークインのディレイタイム) : P36	1.0秒	0.0-2.0秒 (0.1秒ステップで表示)
	Q4 CW PADDLE (パドルのタイプ) : P20	n (ノーマル)	n(ノーマル) ↔ r(リバース) ↔ oFF ↔ ud(マイクロホンのアップ/ダウンキーによる代用)
	Q5 KEY SPEED (キーイングスピード) : P35	20WPM	6-60WPM
	Q6 RATIO (長短点の比率) : P35	3.0ピッチ	2.8-4.5ピッチ (0.1ピッチで表示)
AM	Q1 RF POWER (送信出力) : P22、35	H	L-H(連続可変)
	Q2 MIC GAIN (マイク感度) : P22	レベル5	レベル0-10(1レベルステップで表示)
	Q3 VOX DELAY (VOXのディレイタイム) : P39	1.0秒	0.0-2.0秒 (0.1秒ステップで表示)
RTTY	Q1 RF POWER (送信出力) : P26、35	H	L-H(連続可変)
	Q2 RTTY TONE (トーン周波数) : P25	2125Hz	2125 ↔ 1615Hz ↔ 1275Hz
	Q3 RTTY SHIFT (シフト周波数) : P26	170Hz	170 ↔ 200 ↔ 425Hz
	Q4 RTTY KEYING (キーイングの極性) : P26	n (ノーマル)	n(ノーマル) ↔ r(リバース)
FM	Q1 RF POWER (送信出力) : P24、35	H	L-H(連続可変)
	Q2 MIC GAIN (マイク感度) : P24	レベル5	レベル0-10(1レベルステップで表示)
	Q3 VOX DELAY (VOXのディレイタイム) : P39	1.0秒	0.0-2.0秒 (0.1秒ステップで表示)
	Q4 RPTR TONE (レピータ用トーン周波数) : P32	88.5Hz	67.5-254.1+1750Hz (51波)
	Q5 TONE SQL (トーンスケルチ用トーン周波数) : P48 UT-86装着時に表示	88.5Hz	67.5-254.1Hz (50波)
全モード	Q0 MODE SELECT (モードセレクト) : P16	on (選択可能)	on(選択可能) ↔ oFF(選択不可)

それぞれの詳しい操作のしかたは、Pの参照ページをご覧ください。

4

基本操作のしかた

4-1 電源の“ON/OFF”と音量調整

■電源を入れる前に

本機を購入後、初めて電源を入れるときは、必ず次のことをチェックしてください。

- 外部電源は正しく接続されていますか？
IC-706MK II : DC13.8V/20A 以上
IC-706MK II M : DC13.8V/20A 以上
- アンテナは正しく接続されていますか？
ANT 1 コネクター : HF/50MHz 帯用アンテナ
ANT 2 コネクター : 144MHz 帯用アンテナ
- アースは正しく接続されていますか？
- リニアアンプやアンテナチューナーなどの外部機器を使用する場合、外部機器は正しく接続されていますか？
- セバレートにして運用する場合、セバレートケーブルは正しく接続されていますか？

上記を確認したのち、前面パネルのキーとつまみを下記のようにセットしてください。

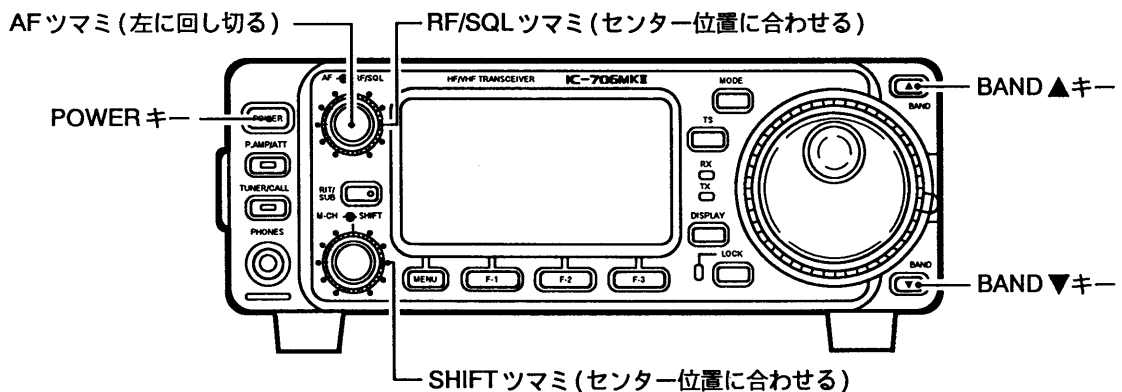

■電源を入れる

- 購入後、初めて電源を入れるときは
(BAND ▲) と **(BAND ▼)** を押しながら **(POWER)** を押し、電源を入れます。
※すべての機能データをリセットし、工場出荷時の状態に戻します。
- 通常、電源を入れるときは
(POWER) を押して電源を入れます。
電源投入時は、全表示を点灯してから「RF POWER」を表示し、その後電源を切る前の状態をディスプレイに表示します。
※「RF POWER」表示を表示しないで、直接周波数を表示するように、イニシャルセットモード (P 53、56:23項) で変更できます。
- 電源を切るときは
(POWER) を長く (1 秒以上) 押します。

■音量を調整する

聞きやすい音量に調整します。
(AF) を右に回すと受信音が大きくなり、左に回すと小さくなります。

4-2 スケルチ (SQL) と受信感度 (RF ゲイン) の調整

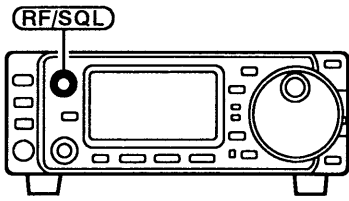

工場出荷時は、スケルチ調整をする専用ツマミになっています。受信感度調整もできるように、イニシャルセットモード (☞ P53、55:21 項) で、下表のような動作に変更できます。

イニシャル セットモード	モード	USB/LSB CW/RTTY	AM/FM WFM
OFF*		SQL	SQL
ON		RFゲイン	SQL

*工場出荷時の状態です。
*1モードで受信感度とスケルチの両方を調整することはできません。

■スケルチの調整

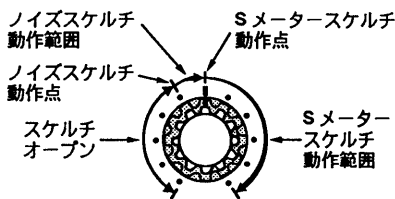

無信号時の“ザー”という雑音を消すスケルチ調整をします。FM/WFMモード時、(RF/SQL) (SQL)を右に回すと“ザー”という雑音が消える『ノイズスケルチ』として動作します。さらに回すと、すべての受信モードでSメーターが振れ、受信信号のSメーターレベルに応じて弱い電波を制限する『Sメータースケルチ』として動作します。(RF/SQL)を時計方向に回しすぎるとスケルチレベルが深くなり、弱い信号でスケルチが開かないことがあるのでご注意ください。

■受信感度の調整

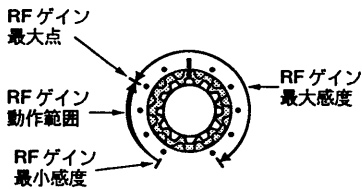

受信時のRFゲイン(受信感度)を調整します。

通常は (RF/SQL) (RF) を10時方向の位置まで回し、最大感度で使用します。

(RF/SQL) を10時方向の位置まで回すほど受信感度が上がり(10時方向から右に回し切った位置までは最大感度で一定)、左に回すほど受信感度は下がります。このとき、Sメーターで感度の低下量を表示します。強力な近接局による妨害や雑音を減少したいときに、Sメーターの振れと同等以下の範囲で調整してください。

4-3 VFO/メモリー状態の選択

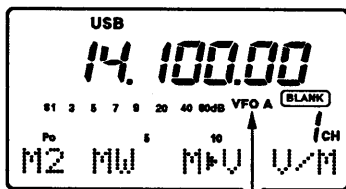

VFO状態の表示

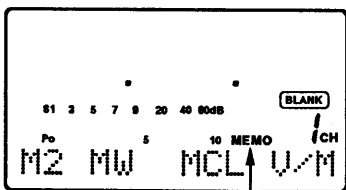

メモリー状態の表示

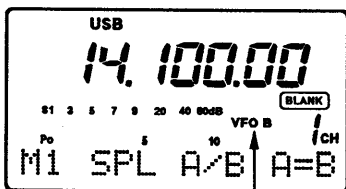

VFO状態でVFO Bにしたとき

メインダイヤルで周波数を選んで運用するVFO状態と、あらかじめ記憶させたメモリーチャンネルで運用するメモリー状態があります。

- ①メインメニュー表示で (MENU) (M1) を短く押し、(M2) にします。
- ② (F-3) (V/M) を押すごとに、VFO状態とメモリー状態が切り替わります。

VFO状態のときに、下記の操作で“VFO A”または“VFO B”を選べます。“VFO A/B”は、レピータ運用 (☞ P29) やスプリット機能 (☞ P37) で使用します。

- ①メインメニュー表示で (MENU) (M2) を短く3回押し、(M1) にします。
- ② (F-2) (A/B) を押すごとに、“VFO A”と“VFO B”が切り替わります。
※メモリー状態での使いかたは、41ページをご覧ください。
- ③ (F-3) (A=B) を長く押し、 “VFO A”と“VFO B”の設定内容を同じ内容(表示中のVFO内容に、表示していないVFO内容を合わせる)にします。

4 基本操作のしかた

4-4 バンドの設定と周波数の合わせかた

A 運用バンドの設定

本機は、バンドスタッキングレジスター(バンド記憶)機能により、最後に運用した周波数、モードを各バンドごとに記憶します。

コンテストなどでバンドをチェンジするたびに、周波数やモードを元に戻さなければならないというような、わずらわしさが解消されます。バンドの初期設定値(バンドスタッキングレジスターの初期設定値)は、下表のとおりです。下表の「ゼネカバ」とは、ゼネラルカバレッジの略で受信バンドのことをいい、30kHz~146MHzまで(動作範囲:保証範囲は「定格」を参照)を連続受信できます。

(1) バンドキーによる設定

前面パネルのバンドキーで運用バンドを選ぶ方法です。

① **(BAND▲)** または **(BAND▼)** を押し、運用バンドを選びます。

※ **(BAND▲)** または **(BAND▼)** を押し続けると、連続動作になります。

(2) ファンクション表示による設定

ファンクション表示のサブメニュー表示(☞P8)で運用バンドを選ぶ方法です。

ファンクションキーのF-1~F-3に、7、50、144MHzを初期設定しています。

①メインメニュー表示で **(DISPLAY)** を短く押し、サブメニュー表示にします。

② **(MENU)** (S1) を短く2回押し、(S2)の「B.S.R.(バンドスタッキングレジスター)ファンクション」にします。

※ **(F-1)** ~ **(F-3)** は、初期設定している7、50、144を表示します。

③ **(F-1)**、**(F-2)** または **(F-3)** を押し、運用バンドを選びます。

「B.S.Rファンクション」の初期設定値表示

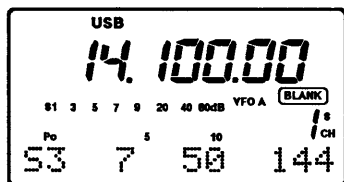

F-2を「ゼネカバ」に変更したとき

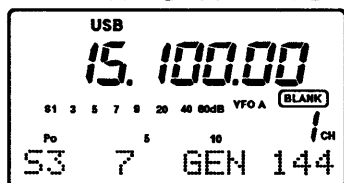

ファンクションキーF-1~F-3の初期設定バンドを変更したいときは、次のように操作してください。

①上記①~②を操作し、(S2)の「B.S.R.(バンドスタッキングレジスター)ファンクション」にします。

②変更したい**(F-1)**~**(F-3)**のいずれかを長く押すごとに、設定バンドが変化します。

※変更中以外のファンクションキーに設定しているバンドは表示しません。

バンド	初期設定値	モード	バンド	初期設定値	モード
1.9MHz帯(注1)	1.91000MHz	CW	18MHz帯(注1)	18.15000MHz	USB
3.5(3.8)MHz帯	3.56000MHz	LSB	21MHz帯	21.30000MHz	USB
7MHz帯	7.06000MHz	LSB	24MHz帯	24.95000MHz	USB
10MHz帯(注2)	10.13000MHz	CW	28MHz帯	28.60000MHz	USB
14MHz帯(注2)	14.10000MHz	USB	50MHz帯	50.10000MHz	USB
ゼネカバ(注3)	15.10000MHz	USB	144MHz帯	145.00000MHz	FM

(注1)1.9MHz帯/18MHz帯を運用するには、第3級アマチュア無線技士以上の資格が必要です。

(注2)10MHz帯/14MHz帯を運用するには、第2級アマチュア無線技士以上の資格が必要です。

(注3)受信周波数により、各アマチュアバンドの間に移動します。

■周波数の設定

(1) メインダイヤルによる設定

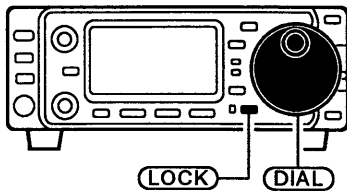

(2) マイクロホンによる設定

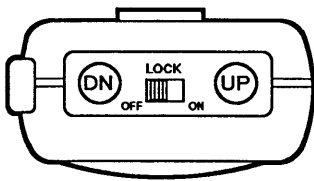

■サブダイヤル機能について

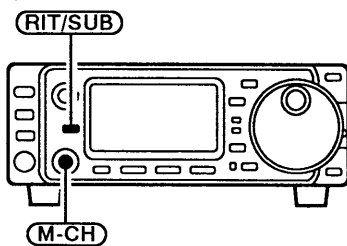

■バンドエッジ警告音について

■回転トルクについて

■オートTSについて

周波数を設定するときは、VFO状態(☐P12)にしておきます。

メインダイヤルで周波数を設定します。

工場出荷時(TS表示“▼”消灯、ただしFM/WFM/AMモードは点灯)は、10Hzステップで周波数が変わります。なお、TS表示点灯時は、あらかじめ設定している周波数ステップ(次ページ)で変わります。

①本機の **(LOCK)** を“OFF(LOCK表示LEDが消灯)”にします。

※LOCK表示が点灯しているときは、**(DIAL)** を無効にします。

② **(DIAL)** を右に回すと周波数がアップし、左に回すとダウンします。

※FM、WFM、AMモード時は、サブダイヤル機能を使用できます。

付属マイクロホン(HM-103)のUP(アップ)/DN(ダウン)キーで、周波数を設定します。

工場出荷時(TS表示“▼”消灯、ただしFM/WFM/AMモードは点灯)は、50Hzステップで周波数が変わります。なお、TS表示点灯時は、あらかじめ設定している周波数ステップ(次ページ)で変わります。

①マイクロホン上部の **(LOCK)** を“OFF”にします。

※“ON”のときは、マイクロホンの **(UP)** / **(DN)** を無効にします。

② **(UP)** を押すと周波数がアップし、**(DN)** を押すとダウンします。

※ **(UP)** または **(DN)** を押し続けると、連続動作になります。

※連続動作時のスピードを遅くするように、イニシャルセットモード(☐P53、54:11項)で変更できます。

M-CHツマミをサブダイヤルとして使用できます。

FM、WFM、AMモード時は、下記の方法でM-CHツマミをサブダイヤルとして使用できます。

SSB、CW、RTTYモードでも、RIT機能(☐P31)を使用しない場合は、イニシャルセットモード(☐P53、56:24項)でM-CHツマミをサブダイヤルに変更すると、クリック式サブダイヤルとして快適に周波数を変更できます。

① **(RIT/SUB)** (緑色点灯) を押し、**(M-CH)** をサブダイヤル機能にします。

② **(M-CH)** を右に回すと周波数がアップし、左に回すとダウンします。

③ **(RIT/SUB)** (消灯) を押すと、**(M-CH)** はメモリーチャンネル用に戻ります。

各バンドの周波数範囲(送信できる範囲の両端周波数)をすぎると、警告音“ブツ”で知らせます。

警告音が鳴らなくなるように、イニシャルセットモード(☐P53:2項)で変更できます。

メインダイヤルを回すときのトルク(重さ)を2段階で選べます。

- **(DIAL)** の横にあるトルクレバーを上げると軽くなり、下げると重くなります。

メインダイヤルを速く回したときと、ゆっくり回したときの周波数ステップを自動的に切り替えます。

- TS表示“▼”消灯時、**(DIAL)** をゆっくり回したときは1回転あたり2kHz(10Hzステップ)で変わりますが、速く回したときは10kHz(50Hzステップ)で変わります。

4 基本操作のしかた

4-4 バンドの設定と周波数の合わせかた(つづき)

●周波数ステップの変更

工場出荷時の周波数ステップは、マイクロホンのUP/DNキーで50Hzステップ、メインダイヤルで10Hzステップに設定していますが、下記の操作で変更できます。

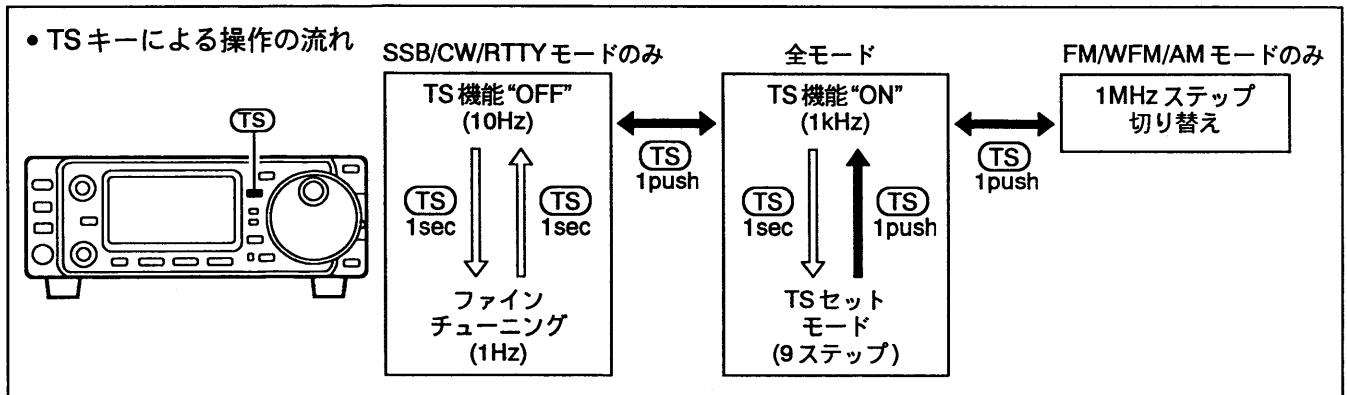

(1) TS機能の“ON/OFF”

TS機能“ON”状態を表示する

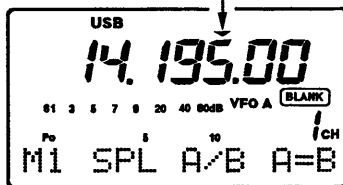

TS機能“ON”時の周波数ステップは、工場出荷時のSSB/CW/AM/RTTYモードは1kHz、FMモードは10kHz、WFMモードは25kHzに初期設定しています。

- ① (TS) を短く押し、TS機能を“ON”にします。
このとき、1kHzケタの上にTS表示“▼”が点灯します。
- ② (DIAL) を回すか、マイクロホンの (UP) または (DN) を押して周波数を設定します。
- ③ TS機能を“OFF”にするときは、(TS) を短く押してTS表示“▼”を消します。

※FM/WFM/AMモードでは、TS機能を“OFF”にできません。

(2) TSセットモードについて

TSセットモードの表示(10kHzステップを選んだときの状態)

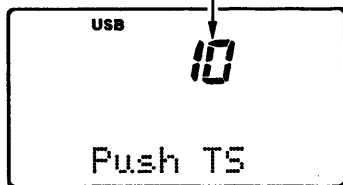

TS機能“ON”時の周波数ステップをさらに変更したいときのモードで、0.1↔1↔5↔9↔10↔12.5↔20↔25↔100(kHz)から選べます。

- また、FM/WFM/AMモードでは、0.01kHzステップも用意しています。
- ① TS機能が“ON”の状態では (TS) を1秒以上押し、TSセットモードにします。
 - ② (DIAL) を回し、周波数ステップを選びます。
- ※FMモードは10kHz、WFMモードは25kHz、そのほかは1kHzに初期設定しています。また、変更した周波数ステップは、SSB/CW/RTTYは共通ステップ、そのほかはモード別に記憶します。
- ③ 周波数ステップを選んだあと、(TS) を押して周波数表示に戻します。

(3) 1MHzステップについて

1MHzステップ切り替え状態を表示する

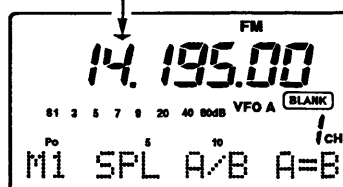

FM/WFM/AMモードだけ、1MHzステップで周波数を変更できます。大幅に周波数を変えるときに使用します。

- ① (TS) を短く押し、1MHzステップ切り替え状態にします。
このとき、1MHzケタの上にTS表示“▼”が点灯します。
 - ② (DIAL) を回すか、マイクロホンの (UP) または (DN) を押して周波数を設定します。
- ※ (DIAL) をゆっくり回すと1回転あたり25MHz、速く回すとオートTSにより1回転あたり50MHzになります。
- ③ 1kHzケタの上にTS表示“▼”に戻すときは、もう一度 (TS) を押しします。

(4) ファインチューニング
(1Hzステップ)について

ファインチューニング状態で点灯する

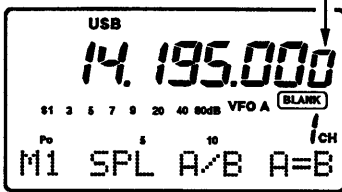

SSB/CW/RTTYモードだけ、1Hzステップで周波数を変更できます。クリティカルな同調が必要なときに使用します。

- ① TS機能が“OFF(TS表示“▼”消灯)”の状態で (TS) を1秒以上押し、1Hzケタを表示します。
- ② (DIAL) を回して周波数を設定します。ただし、マイクロホンによる設定は、ファインチューニング時でも50Hzステップで変化します。
- ③ 1Hzステップを“OFF”にするときは、もう一度 (TS) を長く押しします。

4-5 運用モード (電波型式) の選択

A 運用モードの選びかた

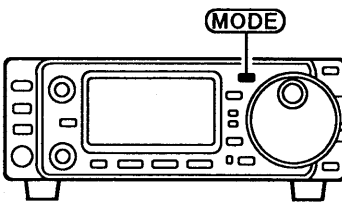

運用モードを表示する

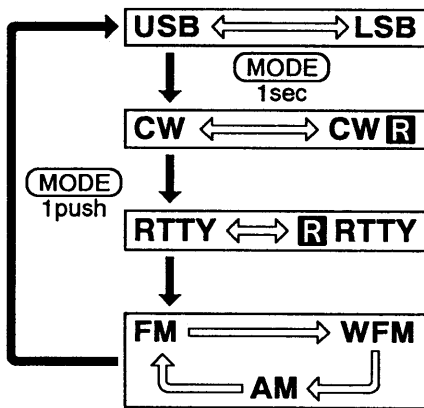

本機で運用できるモードは、USB/LSB(SSB)、CW/CW R (CWリバース)、RTTY / R RTTY (RTTYリバース)、FM/WFM(ワイドFM)/AMがあります。

- ① (MODE) を短く押すごとに、運用モードが“USB”(運用バンドにより“LSB”)→“CW”→“RTTY”→“FM”→“USB”と切り替わります。
※SSB以外のモードで②の操作をした場合は、次回からそのモードを表示します。
- ②運用中のモードで (MODE) を1秒以上押すごとに、“USB”↔“LSB”、“CW”↔“CW R”、“RTTY”↔“R RTTY”、“FM”→“WFM”→“AM”→“FM”と切り替わります。

- SSBモードについて
本機は10MHz以上でUSB、10MHz未満ではLSBを自動的に設定しています。
- CW/CW R (リバース)モードについて
CW RモードにするとBFO周波数が反転し、混信を低減できる場合があります。
- RTTY/R (リバース)RTTYモードについて
オールモードTNCを接続すれば、RTTY(FSK)での運用ができます。相手局のシフトが逆の場合、RTTYリバースモードにすることにより、キーイング極性を合わせるができます。
- FM/WFM(ワイドFM)/AMモードについて
FMとAMモードに加え、ワイドFMモードも備えているので、放送の受信にも最適です。
ワイドFMモードは受信専用モードで、送信はできません。

B モードセレクト機能について

RTTYモードを表示しないように設定したとき

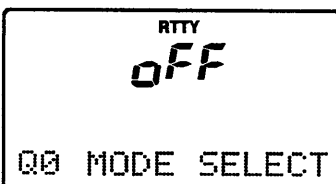

運用モードを選択するときに、普段使用しないモードを選択できないように設定できます。

- ① (DISPLAY) を長く押し、クイックセットモード表示にします。
- ② (MODE) を押し、(Q0)の「MODE SELECT項目」にします。
- ③もう一度 (MODE) を押し、選択できないようにするモードを選びます。
- ④ (DIAL) を回して“OFF”を選びます。
選択できるように戻すときは、“on”にします。
- ⑤設定後、(DISPLAY) を押してメインメニュー表示に戻します。

5-1 SSBモードの運用

■受信のしかた

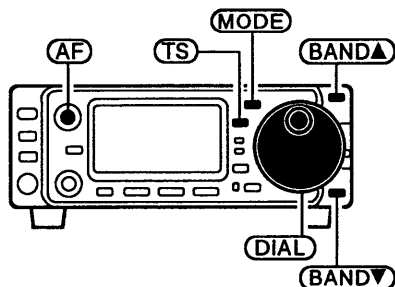

- ① **BAND▲** または **BAND▼** を押し、運用バンドを選びます。
- ② **TS** を短く押し、TS機能を“ON”または“OFF”(1kHz刻みにTS表示“▼”が点灯または消灯)にし、**DIAL** を回して周波数を選びます。
- ③ **MODE** を押し、LSBまたはUSBモードを選び(☞P16)ます。
※アマチュア無線の場合、通常7MHz帯以下はLSB、14MHz帯以上はUSBモードを使用しています。
本機ではアマチュアバンドを切り替えた場合、LSB/USBモードは自動的に切り替えています。
- ④ **AF** (音量) を回し、聞きやすい音量に調整します。
- ⑤ **DIAL** をゆっくり回し、目的の信号がはっきり聞こえるように調整します。このとき、信号の強さに応じてSメーターが振れます。

■受信時に便利な機能

- ① 受信プリアンプとアッテネーター機能の運用 (☞P31)
受信信号が弱いときは受信プリアンプ、受信信号が強くて受信音がひずむときはアッテネーターを使用すると、快適な受信ができます。
- ② ノイズブランカー機能の運用 (☞P33)
受信中にパルス性ノイズ(“パリパリ...”というノイズ)が多いときに使用すると、ノイズを低減します。
- ③ AGC(自動利得制御)機能の運用 (☞P31)
フェーディングなどで入力信号の強弱が大きくて聞きづらいようなときに使用すると、強弱をできるだけおさえて聞きやすくします。
通常、SSBモードではスロー(工場出荷時の状態)で使用します。
- ④ IFシフト機能の運用 (☞P34)
受信周波数に近接する混信信号があるときに使用すると、混信を除去して快適な受信ができます。
- ⑤ 別売品SSBフィルターの運用 (☞P33)
SSBワイドフィルター(FL-103:通過帯域幅 2.8kHz/ - 6dB)またはSSBナローフィルター(FL-223:通過帯域幅 1.9kHz/ - 6dB)の装着により、バンドの状況や目的に応じて使用するフィルターを設定できます。

■送信のしかた

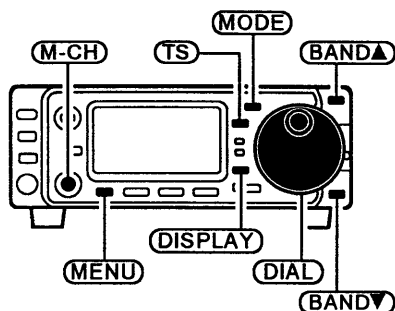

送信出力の初期設定値

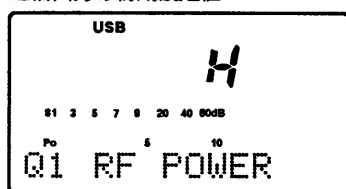

マイク感度の初期設定値

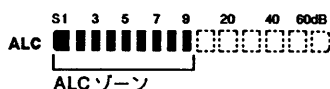
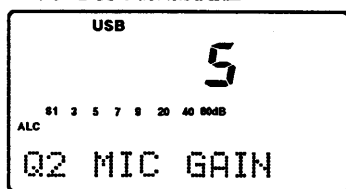

■送信時に便利な機能

キャリア周波数の初期設定値

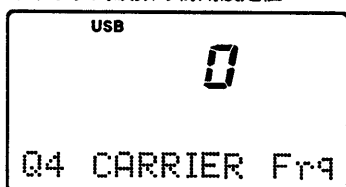

送信する前に運用周波数を受信し、他局の通信に妨害を与えないように十分注意してください。

- ① 付属のハンドマイクロホンを接続します。
- ② **(BAND▲)** または **(BAND▼)** を押し、運用バンドを選びます。
- ③ **(TS)** を短く押してTS機能を“ON”または“OFF”(1kHzケタにTS表示“▼”が点灯または消灯)にし、**(DIAL)** を回して周波数を選びます。
- ④ **(MODE)** を押し、LSBまたはUSBモードを選び(☞P16)ます。

※アマチュア無線の場合、通常7MHz帯以下はLSB、14MHz帯以上はUSBモードを使用しています。

本機ではアマチュアバンドを切り替えた場合、LSB/USBモードは自動的に切り替えています。

- ⑤ 送信出力を設定(☞P35)します。
 - (1) **(DISPLAY)** を長く押し、クイックセットモード表示(Q1)にします。このときのメーター指示は、自動的に“Po”を表示します。
 - (2) マイクロホンの **(PTT)** を押しながら **(DIAL)** を回し、Poメーターを見ながら送信出力(レベルL~H)を選びます。
- ※メインメニュー表示に戻すときは、**(DISPLAY)** を押します。

- ⑥ マイク感度を調整します。
 - (1) **(DISPLAY)** を長く押し、クイックセットモード表示にします。
 - (2) **(MENU)** (Q1) または **(BAND▲)** / **(BAND▼)** を押すか、**(M-CH)** を回して(Q2)の「MIC GAIN項目」にします。このときのメーター指示は、自動的に“ALC”を表示します。
 - (3) マイクロホンの **(PTT)** を押しながら、マイクロホンに向かって普通に話す大きさの声で話します。
 - (4) ALCメーターの振れが“ALCゾーン(S1~9)”を超えないように、**(DIAL)** を回してマイク感度(レベル0~10)を調整します。

※マイク感度を上げすぎると過大入力となり、音声かひずんで明りよう度が悪くなります。

 - (5) 調整後、**(DISPLAY)** を押してメインメニュー表示に戻します。
- ⑦ マイクロホンの **(PTT)** を押して送信します。
(PTT) を離すと受信に戻ります。

- ① スピーチコンプレッサー機能の運用(☞P40)
特にDX通信などで、相手局によく了解してもらえない場合に使用すると、送信時の平均トークパワーがあがって了解度がよくなります。
- ② VOX(ボックス)機能の運用(☞P39)
マイクロホンからの音声で送受信を切り替えることができます。
- ③ キャリア周波数の移動
お好みに応じて送信時の音質を高音、または低音側に強調できます。特にスピーチコンプレッサー機能を使用したときに発生する、送信音質の悪化を補正してクリアな送信を保ちます。
キャリア周波数は、-200~+200Hz(10Hzステップ)の範囲で移動できます。+方向に移動すると高音が強調され、-方向に移動すると低音が強調されます。
 - (1)SSBモードで **(DISPLAY)** を長く押し、クイックセットモード表示にします。
 - (2) **(MENU)** (Q1) または **(BAND▲)** / **(BAND▼)** を押すか、**(M-CH)** を回して(Q4)の「CARRIER Frq項目」にします。
 - (3) **(DIAL)** を回し、お好みのキャリア周波数を設定します。
 - (4) 設定後、**(DISPLAY)** を押してメインメニュー表示に戻します。

5 モード別運用のしかた

5-2 CWモードの運用

■受信のしかた

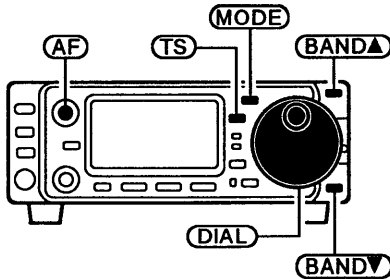

- ① **(BAND▲)** または **(BAND▼)** を押し、運用バンドを選びます。
- ② **(TS)** を短く押ししてTS機能を“ON”または“OFF”(1kHzケタにTS表示“▼”が点灯または消灯)にし、**(DIAL)** を回して周波数を選びます。
- ③ **(MODE)** を押し、CWまたはCWリバースモードを選び(☞P16)ます。
- ④ **(AF)** (音量) を回し、聞きやすい音量に調整します。
- ⑤ **(DIAL)** をゆっくり回し、目的の信号がはっきり聞こえるように調整します。このとき、信号の強さに応じてSメーターが振れます。

■CWリバースについて

CWリバースモードにすると、受信のBFO(ビート)周波数が反転するので、混信を低減できる場合があります。

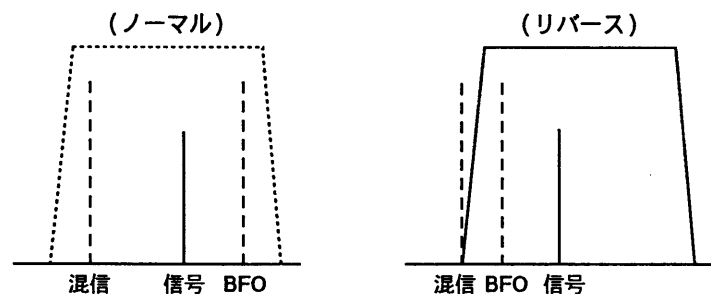

■受信時に便利な機能

- ① 受信プリアンプとアッテネーター機能の運用(☞P31)
受信信号が弱いときは受信プリアンプ、受信信号が強くて受信音がひずむときはアッテネーターを使用すると、快適な受信ができます。
- ② ノイズブランカー機能の運用(☞P33)
受信中にパルス性ノイズ(“バリバリ...”というノイズ)が多いときに使用すると、ノイズを低減します。
- ③ AGC(自動利得制御)機能の運用(☞P31)
フェーディングなどで入力信号の強弱が大きくて聞きづらいようなときに使用すると、強弱をできるだけおさえて聞きやすくします。通常、CWモードではファーストで使用します。
- ④ IFシフト機能の運用(☞P34)
受信周波数に近接する混信信号があるときに使用すると、混信を除去して快適な受信ができます。
- ⑤ 1/4(ダイヤルパルス量)機能の変更(☞P32)
通常、メインダイヤルを回したときは1回転あたり2kHz(10Hzステップ)で変化しますが、1/4機能を使用すると1回転あたり500Hz(10Hzステップ)になります。
- ⑥ CWピッチの変更(☞P32)
工場出荷時の受信トーンは600Hzに設定していますが、300~900Hz(10Hzステップ)まで変えられるので、好みにあった聞きやすい音質にできます。
- ⑦ 別売品CWフィルターの運用(☞P33)
FL-100(通過帯域幅:500Hz/−6dB)、FL-101(250Hz/−6dB)、またはFL-232(350Hz/−6dB)の装着により、バンドの状況や目的に応じて使用するフィルターを設定できます。

■送信のしかた

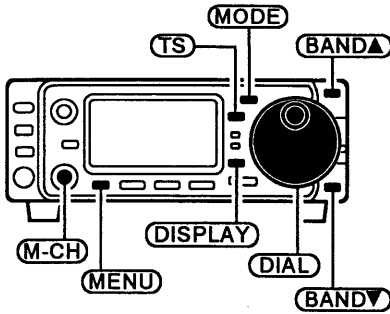

パドルの極性を設定する

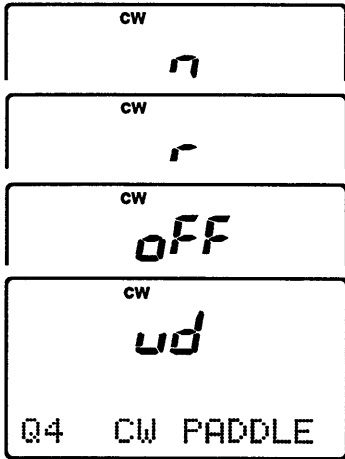

※パドルの極性を“ud”にして、マイクロホンのUP/DNキーを同時に押したときは、UP(長点)動作になります。

送信出力の初期設定値

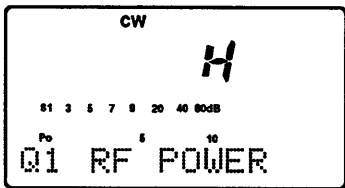

■CW サイドトーンモニターについて

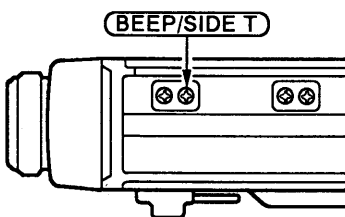

■送信時に便利な機能

送信する前に運用周波数を受信し、他局の通信に妨害を与えないように十分注意してください。

- ①電鍵またはパドルを、後面パネルのELEC-KEY ジャック(☐ P60)し、使用するパドルの極性を設定します。
 - (1) (MODE) を押し、CW または CW リバースモードを選び(☐ P16) ます。
 - (2) (DISPLAY) を長く押し、クイックセットモード表示にします。
 - (3) (MENU) (Q1) または (BAND▲) / (BAND▼) を押すか、(M-CH) を回して(Q4)の「CW PADDLE 項目」にし、(DIAL) を回して使用するパドルのタイプを選びます。

n(ノーマル)	内蔵エレクトロニックキーヤーを使用する
r(リバース)	内蔵エレクトロニックキーヤーの長短点を反転する
OFF	電鍵(ストレートキー)または外部エレクトロニックキーヤーを使用する
ud	マイクロホンのUP/DNキーを代用する

- (4) 設定後、(DISPLAY) を押してメインメニュー表示に戻します。
- ②ブレークイン機能を設定(☐ P36) します。
- ③ (BAND▲) または (BAND▼) を押し、運用バンドを選びます。
- ④ (TS) を短く押してTS機能を“ON”または“OFF”(1kHzケタにTS表示“▼”が点灯または消灯)にし、(DIAL) を回して周波数を選びます。
- ⑤送信出力を設定(☐ P35) します。
 - (1) (DISPLAY) を長く押し、クイックセットモード表示(Q1)にします。
このときのメーター指示は、自動的に“Po”を表示します。
 - (2) マイクロホンの (PTT) を押しながら (DIAL) を回し、Po メーターを見ながら送信出力(レベルL~H)を選びます。
 - (3) 設定後、(DISPLAY) を押してメインメニュー表示に戻します。
- ⑥キーイングしたときの自局のCWサイドトーン(工場出荷時:600Hz)と、受信信号の音質が一致するように (DIAL) を回して微調整します。
これで相手局にゼロインすることができます。
- ⑦電鍵またはパドルでキーイングすると、キーイングにしたがってPoメーターが振れ、CW波が発射されます。

電鍵のキーイングにしたがってCWサイドトーンをモニターできます。受信状態でブレークイン機能(☐ P36)が“OFF”のときに、電鍵をキーイングしても、電波を発射しないでモニター音だけが聞こえるので、CWの練習に利用できます。

側面パネルのBEEP/SIDE Tボリュームで、CWサイドトーンの音量を調整できます。ボリュームを右に回すと音量が大きくなり、左に回すと小さくなります。

- ①ブレークイン機能を使用しないときは
ACCソケット(☐ P68)の3番ピン(HSEND(橙): HF/50MHz帯)または7番ピン(VSEND(紫): 144MHz帯)と2番ピン(GND: 赤)の間に、送受信切り替えスイッチを取り付けてください。
- ②内蔵エレクトロニックキーヤーの機能設定(☐ P35)
キーイングスピード、長短点の比率を好みに応じて設定できます。

5 モード別運用のしかた

5-3 AMモードの運用

■受信のしかた

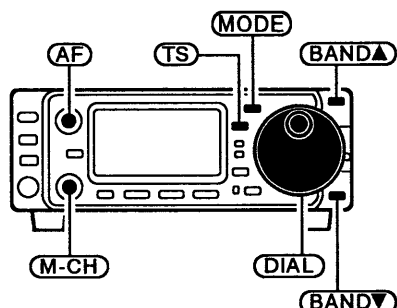

- ① **BAND▲** または **BAND▼** を押し、運用バンドを選びます。
 - ② **TS** を短く押ししてTS機能を“ON”または“OFF”(1kHzケタにTS表示“▼”が点灯または消灯)にし、**DIAL** を回して周波数を選びます。
 - ③ **MODE** を押し、AMモードを選び(☞P16)ます。
 - ④ **AF** (音量) を回し、聞きやすい音量に調整します。
 - ⑤ **DIAL** をゆっくり回し、目的の信号がはっきり聞こえるように調整します。このとき、信号の強さに応じてSメーターが振れます。
- ※ **M-CH** のサブダイヤル機能(☞P14)も使用できます。
※ AMモードでの周波数ステップは、あらかじめ1kHzステップに初期設定(オートステップ機能)していますが、TSセットモード(☞P15)で変更できます。

■受信時に便利な機能

- ① 受信プリアンプとアッテネーター機能の運用(☞P31)
受信信号が弱いときは受信プリアンプ、受信信号が強くて受信音がひずむときはアッテネーターを使用すると、快適な受信ができます。
- ② ノイズブランカー機能の運用(☞P33)
受信中にパルス性ノイズ(“パリパリ...”というノイズ)が多いときに使用すると、ノイズを低減します。
なお、インシャルセットモード(☞P53、56:22項)で“OFF”にすることができます。
- ③ AGC(自動利得制御)機能の運用(☞P31)
フェーディングなどで入力信号の強弱が大きくて聞きづらいようなときに使用すると、強弱をできるだけおさえて聞きやすくします。
通常、AMモードではスロー(工場出荷時の状態)で使用します。
- ④ AMナローフィルターの運用(☞P33)
AMナロー時のフィルターは、SSB用フィルター(2.3kHz)を使用するので、高音域が聞こえにくくなりますが、受信周波数に近接する混信信号があるときは、混信の除去に威力を発揮します。

■送信のしかた

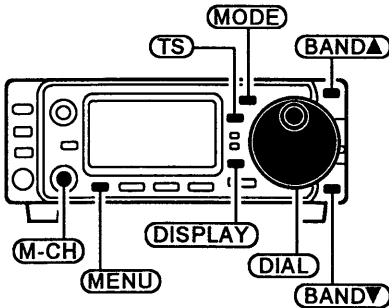

送信出力の初期設定値

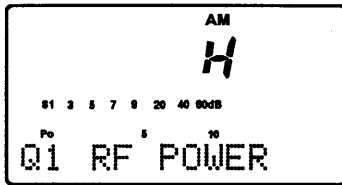

マイク感度の初期設定値

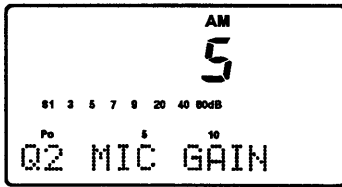

送信する前に運用周波数を受信し、他局の通信に妨害を与えないように十分注意してください。

- ① 付属のハンドマイクロホンを接続します。
- ② **BAND▲** または **BAND▼** を押し、運用バンドを選びます。
- ③ **TS** を短く押し、TS機能を“ON”または“OFF”(1kHzケタにTS表示“▼”が点灯または消灯)にし、**DIAL** を回して周波数を選びます。
※ **M-CH** のサブダイヤル機能(☞P14)も使用できます。
- ④ **MODE** を押し、AMモードを選び(☞P16)ます。
- ⑤ 送信出力を設定(☞P35)します。

(1) **DISPLAY** を長く押し、クイックセットモード表示(Q1)にします。

このときのメーター指示は、自動的に“Po”を表示します。

(2) マイクロホンの **PTT** を押しながら **DIAL** を回し、Poメーターを見ながら送信出力(レベルL~H)を選びます。

※メインメニュー表示に戻すときは、**DISPLAY** を押します。

⑥ マイク感度を調整します。

(1) **DISPLAY** を長く押し、クイックセットモード表示にします。

(2) **MENU**(Q1) または **BAND▲** / **BAND▼** を押すか、**M-CH** を回して(Q2)の「MIC GAIN項目」にします。

(3) マイクロホンの **PTT** を押しながら、マイクロホンに向かって普通に話す大きさの声で話します。

(4) 交信相手に音質の明りょう度を判断してもらいながら、**DIAL** を回してマイク感度(レベル0~10)を調整します。

※マイク感度を上げすぎると過変調となり、音声はひずんで明りょう度が悪くなります。

(5) 調整後、**DISPLAY** を押してメインメニュー表示に戻します。

⑦ マイクロホンの **PTT** を押し、送信します。

PTT を離すと受信に戻ります。

■送信時に便利な機能

- VOX(ボックス)機能の運用(☞P39)

マイクロホンからの音声で送受信を切り替えることができます。

5-4 FM/WFMモードの運用

■受信のしかた

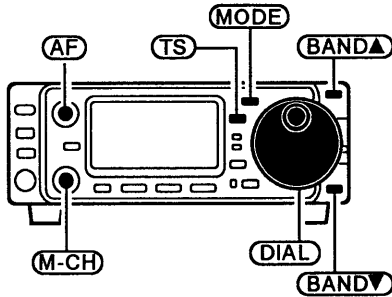

50/144MHz帯以外でFMモードを運用できるHF帯のアマチュアバンドは、28MHz帯に限られています。使用できる周波数帯も限られていますので、ルール(☞P80)にそって運用してください。

- ① **BAND▲** または **BAND▼** を押し、運用バンドを選びます。
- ② **TS** を短く押して、TS表示“▼”を(1kHzケタ点灯またはMHzケタ点灯:☞P15)選択し、**DIAL** を回して周波数を選びます。

※ **M-CH** のサブダイヤル機能(☞P14)も使用できます。

- ③ **MODE** を押し、FMモードを選び(☞P16)ます。

FM放送やTV音声を受信するときは、WFMモードを選びます。

- ④ **AF** (音量) を回し、聞きやすい音量に調整します。
- ⑤ **DIAL** をゆっくり回し、目的の信号がはっきり聞こえるように調整します。このとき、信号の強さに応じてSメーターが振れます。

※周波数ステップは、あらかじめFMモードで10kHzステップ、WFMモードで25kHzステップに初期設定(オートステップ機能)していますが、TSセットモード(☞P15)で変更できます。

■受信時に便利な機能

- ① 受信プリアンプとアッテネーター機能の運用(☞P31)

受信信号が弱いときは受信プリアンプ、受信信号が強くて受信音がひずむときはアッテネーターを使用すると、快適な受信ができます。

- ② FMナローフィルターの運用(☞P33)

特にバンド幅の狭い29MHzのFM周波数帯を有効利用するために、FMナローフィルター(送信±2.5kHz/受信±4kHz)を標準装備しています。

- ③ 別売品トーンスケルチユニットの運用(☞P48)

UT-86の装着により、特定の相手局だけと交信できるように設定できます。

■送信のしかた

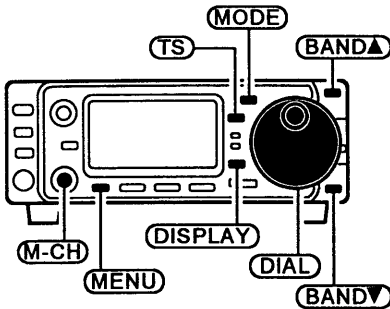

送信出力の初期設定値

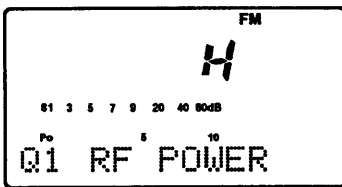

マイク感度の初期設定値

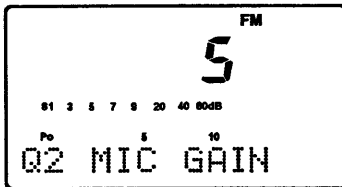

送信する前に運用周波数を受信し、他局の通信に妨害を与えないように十分注意してください。

- ① 付属のハンドマイクロホンを接続します。
- ② **(BAND▲)** または **(BAND▼)** を押し、運用バンド(28/50または144 MHz帯)を選びます。
- ③ **(TS)** を短く押して、TS表示“▼”を(1kHzケタ点灯またはMHzケタ点灯:☐P15)選択し、**(DIAL)** を回して周波数を選びます。
※ **(M-CH)** のサブダイヤル機能(☐P14)も使用できます。
- ④ **(MODE)** を押し、FMモードを選び(☐P16)ます。
※ WFMモードは受信専用モードで、送信はできません。

- ⑤ 送信出力を設定(☐P35)します。
(1) **(DISPLAY)** を長く押し、クイックセットモード表示(Q1)にします。

このときのメーター指示は、自動的に“Po”を表示します。

- (2) マイクロホンの **(PTT)** を押しながら **(DIAL)** を回し、Poメーターを見ながら送信出力(レベルL~H)を選びます。
※メインメニュー表示に戻すときは、**(DISPLAY)** を押します。

- ⑥ マイク感度を調整します。
(1) **(DISPLAY)** を長く押し、クイックセットモード表示にします。
(2) **(MENU)** (Q1) または **(BAND▲)** / **(BAND▼)** を押すか、**(M-CH)** を回して(Q2)の「MIC GAIN項目」にします。
(3) マイクロホンの **(PTT)** を押しながら、マイクロホンに向かって普通に話す大きさの声で話します。
(4) 交信相手に音質の明りょう度を判断してもらいながら、**(DIAL)** を回してマイク感度(レベル0~10)を調整します。
※マイク感度を上げすぎると過変調となり、音声がひずんで明りょう度が悪くなります。
(5) 調整後、**(DISPLAY)** を押してメインメニュー表示に戻します。

- ⑦ マイクロホンの **(PTT)** を押して送信します。
(PTT) を離すと受信に戻ります。

■送信時に便利な機能

- ① VOX(ボックス)機能の運用(☐P39)
マイクロホンからの音声で送受信を切り替えることができます。
- ② レピータの運用(☐P29)
29MHz帯のFMモードで、直接交信できない局との交信を可能にしてくれる自動無線中継局(レピータ)を利用した交信ができます。

5-5 RTTY (FSK) モードの運用

■受信のしかた

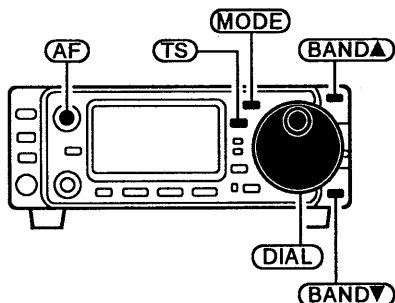

RTTYまたはRTTYリバースモードで運用する際は、ご使用のTNCに添付の取扱説明書も併せてご覧ください。

- ① RTTY(リバース)モードで運用できるTNCとパーソナルコンピューター、またはRTTYターミナルを接続(☞P67)します。
- ② **(BAND▲)**または**(BAND▼)**を押し、運用バンドを選びます。
- ③ **(TS)**を短く押ししてTS機能を“ON”または“OFF”(1kHzケタにTS表示“▼”点灯または消灯)にし、**(DIAL)**を回して周波数を選びます。
※表示周波数は、マーク周波数を表示しています。
- ④ **(MODE)**を押し、RTTYまたはRTTYリバースモードを選び(☞P16)ます。
- ⑤ **(AF)**(音量)を回し、聞きやすい音量に調整します。
- ⑥ **(DIAL)**をゆっくり回し、目的のFSK信号が正しく復調されるように、TNCのインジケータを見ながら調整します。
このとき、信号の強さに応じてSメーターが振れます。

■受信時に便利な機能

- ① 受信プリアンプとアッテネーター機能の運用(☞P31)
受信信号が弱いときは受信プリアンプ、受信信号が強くて受信音がひずむときはアッテネーターを使用すると、快適な受信ができます。
- ② ノイズブランカー機能の運用(☞P33)
受信中にパルス性ノイズ(“バリバリ...”というノイズ)が多いときに使用すると、ノイズを低減します。
- ③ AGC(自動利得制御)機能の運用(☞P31)
フェーディングなどで入力信号の強弱が大きくて聞きづらいようなときに使用すると、強弱をできるだけおさえて聞きやすくします。
通常、RTTY(リバース)モードではファーストで使用します。
- ④ IFシフト機能の運用(☞P34)
受信周波数に近接する混信信号があるときに使用すると、混信を除去して快適な受信ができます。
- ⑤ 1/4(ダイヤルパルス量)機能(☞P32)
通常、メインダイヤルを回したときは1回転あたり2kHz(10Hzステップ)で変化しますが、1/4機能を使用すると1回転あたり500Hz(10Hzステップ)になります。
- ⑥ RTTY トーン周波数の変更
工場出荷時のトーン周波数は2125Hzを設定していますが、1615Hzまたは1275Hzにすることもできます。
(1) RTTYまたはRTTYリバースモードで**(DISPLAY)**を長く押し、クイックセットモード表示にします。
(2) **(MENU)**(Q1)または**(BAND▲)**/**(BAND▼)**を押し、**(M-CH)**を回して(Q2)の「RTTY TONE項目」にします。
(3) **(DIAL)**を回し、トーン周波数を設定します。
(4) 設定後、**(DISPLAY)**を押しして周波数表示に戻します。
- ⑦ 別売品RTTYフィルターの運用(☞P33)
FL-232(通過帯域幅:350Hz/-6dB)の装着により、バンドの状況や目的に応じてフィルターを設定できます。

RTTY トーン周波数の初期設定値

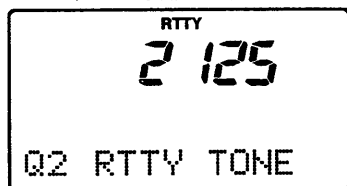

■送信のしかた

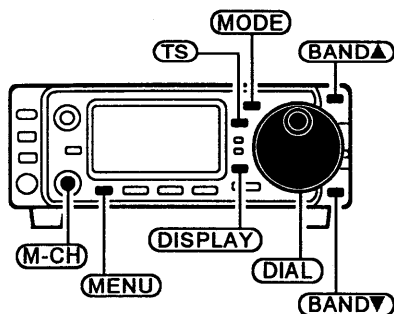

RTTYシフト周波数の初期設定値

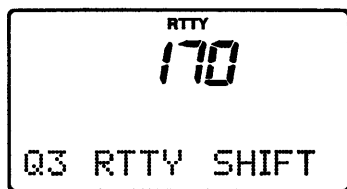

キーイング極性を設定する

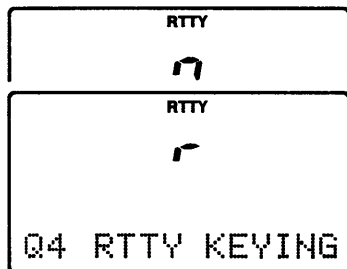

送信出力の初期設定値

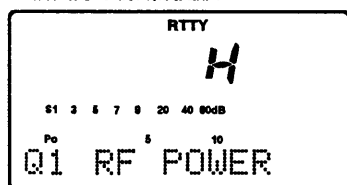

送信する前に運用周波数を受信し、他局の通信に妨害を与えないように十分注意してください。

- ① RTTYモードで運用できるTNCとパーソナルコンピューター、またはRTTYターミナルを接続(☞P67)し、RTTYのシフト周波数とキーイング極性を設定します。
 - (1) **MODE** を押し、RTTYまたはRTTYリバースモードを選び(☞P16)ます。
 - (2) **DISPLAY** を長く押し、クイックセットモード表示にします。
 - (3) **MENU** (Q1)または**BAND▲** / **BAND▼** を押すか、**M-CH**を回して(Q3)の「RTTY SHIFT項目」にし、**DIAL**を回してシフト周波数(170/200/425Hz:☞P10)を選びます。
 - (4) **MENU** (Q3)または**BAND▲** / **BAND▼** を押すか、**M-CH**を回して(Q4)の「RTTY KEYING項目」にし、**DIAL**を回してキーイングの極性(☞P10)を選びます。

n(ノーマル)	キーショートでスペース周波数、キーオープンでマーク周波数にする
r(リバース)	ノーマル時の逆にする

- (5) 設定後、**DISPLAY** を押してメインメニュー表示に戻します。
- ② **BAND▲**または**BAND▼** を押し、運用バンドを選びます。
- ③ **TS** を短く押ししてTS機能を“ON”または“OFF”(1kHzケタにTS表示“▼”が点灯または消灯)にし、**DIAL**を回して周波数を選びます。
※表示周波数は、マーク周波数を表示しています。
- ④ 送信出力を設定(☞P35)します。
 - (1) **DISPLAY** を長く押し、クイックセットモード表示(Q1)にします。
このときのメーター指示は、自動的に“Po”を表示します。
 - (2) マイクロホンの**PTT**を押しながら**DIAL**を回し、Poメーターを見ながら送信出力(レベルL~H)を選びます。
 - (3) 設定後、**DISPLAY** を押してメインメニュー表示に戻します。
- ⑤ TNCからのSEND(スタンバイ)信号で送信状態にすると、Poメーターが振れてキャリアが発射されます。
このとき、TX(送信)表示LEDが点灯します。
- ⑥ パーソナルコンピューターのキーボードを操作し、FSK信号を発射します。

■FSK運用時の表示周波数について

RTTYおよびRTTYリバースモード(FSK)での表示周波数は、マーク周波数を表示しています。

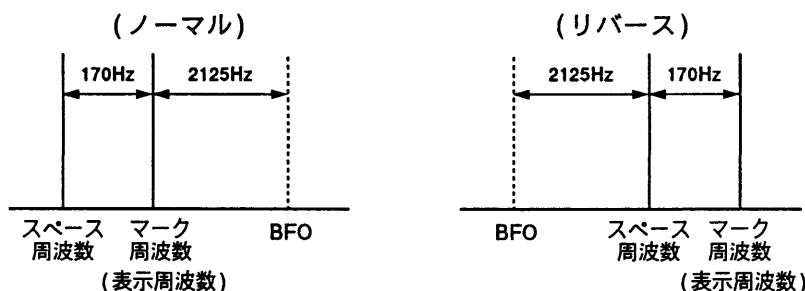

5 モード別運用のしかた

5-6 パケット (AFSK) の運用

■ AFSK 運用時の表示周波数について

AFSKでの表示周波数は、キャリアポイントを表示しています。表示周波数と運用周波数は次のようなズレがあります。

(1) 受信の場合

RTTY のデモジュレーター (復調) 周波数が 2125Hz (マーク)、2295Hz (スペース) であれば (表示周波数) - (2125Hz) が相手局の送信周波数となります。

(2) 送信の場合

AFSK ジェネレーターの発振周波数が 2125Hz (マーク)、2295Hz (スペース) であれば (表示周波数) - (2125Hz) が自局の送信周波数です。

【例】14.09000MHz で運用するときは

表示周波数を “LSB 14.09212MHz” に設定し、2125Hz (マーク)、2295Hz (スペース) の AFSK 信号を、本機後面パネルの ACC ジャックの 11 番ピン (外部変調入力端子)、または MIC コネクタの 6 番ピン (マイク入力端子) に加えてください。

■ 受信のしかた

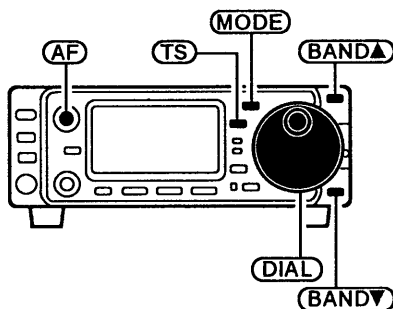

パケット通信をする際は、ご使用の TNC に添付の取扱説明書も併せてご覧ください。

- ① TNC とパーソナルコンピュータを接続 (☞ P68) します。
- ② **BAND▲** または **BAND▼** を押し、運用バンドを選びます。
- ③ **TS** を短く押して TS 機能を “ON” または “OFF” (1kHz ケタに TS 表示 “▼” が点灯または消灯) にし、**DIAL** を回して周波数を選びます。

※表示周波数は、キャリアポイントを表示しています。

- ④ **MODE** を押し、運用モードを選び (☞ P16) ます。
- ※電波型式 F1 で運用するときは SSB (LSB/USB) モード、F2 のときは FM モードを選びます。一般的に HF 帯では LSB モード、VHF 帯では FM モードが使用されています。

- ⑤ **AF** (音量) を回し、聞きやすい音量に調整します。
- ⑥ **DIAL** をゆっくり回し、目的の AFSK 信号が正しく復調されるように、TNC のインジケータを見ながら調整します。
このとき、信号の強さに応じて S メーターが振れます。

■ 受信時に便利な機能

- ① 受信プリアンプとアッテネーター機能の運用 (☞ P31)
受信信号が弱いときは受信プリアンプ、受信信号が強くて受信音がひずむときはアッテネーターを使用すると、快適な受信ができます。
- ② ノイズブランカー機能の運用 (☞ P33) : SSB モードのみ有効
受信中にパルス性ノイズ (“バリバリ...” というノイズ) が多いたときに使用すると、ノイズを低減します。
- ③ AGC (自動利得制御) 機能の運用 (☞ P31) : SSB モードのみ有効
フェーディングなどで入力信号の強弱が大きくて聞きづらいようなときに使用すると、強弱をできるだけおさえて聞きやすくします。
- ④ IF シフト機能の運用 (☞ P34) : SSB モードのみ有効

■送信のしかた

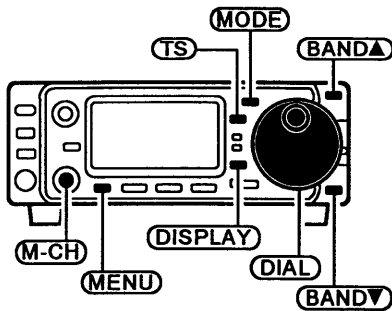

送信出力の初期設定値

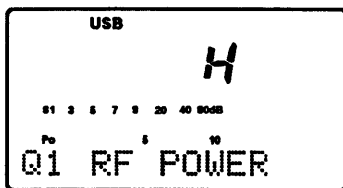

マイク感度の初期設定値

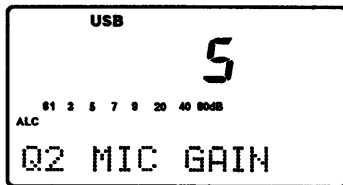

送信する前に運用周波数を受信し、他局の通信に妨害を与えないように十分注意してください。

- ① TNCとパーソナルコンピューターを接続(☞P68)します。
※マイクロホンから雑音を拾わないように、マイクコネクターからはずしてください。
- ② **BAND▲** または **BAND▼** を押し、運用バンドを選びます。
- ③ **TS** を短く押してTS機能を“ON”または“OFF”(1kHzケタにTS表示“▼”が点灯または消灯)にし、**DIAL** を回して周波数を選びます。
※表示周波数は、キャリアポイントを表示しています。
- ④ **MODE** を押し、運用モードを選び(☞P16)ます。
※電波型式F1で運用するときはSSB(LSB/USB)モード、F2のときはFMモードを選びます。一般的にHF帯ではLSBモード、VHF帯ではFMモードが使用されています。
- ⑤ 送信出力を設定(☞P35)します。
 - (1) **DISPLAY** を長く押し、クイックセットモード表示(Q1)にします。
このときのメーター指示は、自動的に“Po”を表示します。
 - (2) TNCの操作で送信状態にしなが**DIAL** を回し、Poメーターを見ながら送信出力(レベルL~H)を選びます。
※メインメニュー表示に戻すときは、**DISPLAY** を押します。
- ⑥ TNCの操作で送信状態にする(一般的にはキーボードで行う)と、Poメーターが振れてキャリアが発射されます。
このとき、TX(送信)表示LEDが点灯します。
- ⑦ マイク感度を調整します。
 - (1) **DISPLAY** を長く押し、クイックセットモード表示にします。
 - (2) **MENU** (Q1) または **BAND▲** / **BAND▼** を押すか、**M-CH** を回して(Q2)の「MIC GAIN項目」にします。
このときのメーター指示は、自動的にSSBモードでは“ALC”、FMモードでは以前に使用中のメーター指示を表示します。
 - (3) F1(SSBモード)の場合
TNCの操作で送信しながら、ALCメーターの振れが“ALCゾーン(S1~9)”を超えないように、TNCの出力レベルを調整します。
 - F2(FMモード)の場合
送信信号を交信相手にモニターしてもらい、TNCに添付の取扱説明書にしたがって調整します。
※マイク感度を上げすぎるとTNCからの変調信号が過大入力となり、変調がひずむのでご注意ください。
 - (4) 調整後、**DISPLAY** を押してメインメニュー表示に戻します。
- ⑧ パーソナルコンピューターのキーボードを操作し、AFSK信号を発射します。

5 モード別運用のしかた

5-7 レピータの運用

レピータは直接交信できない局との交信を可能にしてくれる、FMモードの自動無線中継局です。

現在、日本国内で開局しているレピータは、29MHz帯だけで他のHF/VHFバンドにはありません。また、アクセス(起動)方式は、88.5Hzのトーン周波数を用いたトーンバースト方式で行われています。

※1997年1月現在、日本国内に設置されている29MHz帯のレピータは、北海道斜里郡と沖縄県浦添市の2ヵ所だけです。

- JP8YCV 送信周波数: 29.650MHz/受信周波数: 29.550MHz
- JR6YT 送信周波数: 29.670MHz/受信周波数: 29.570MHz

③まで操作した状態

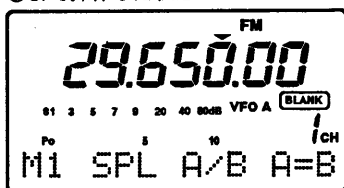

④を操作した状態

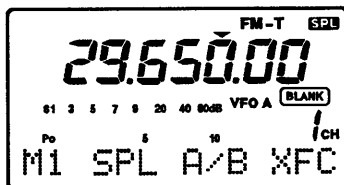

① **[BAND▲]** または **[BAND▼]** を押し、運用バンド(28MHz帯)を選びます。

② **[TS]** を短く押してTS機能を“ON”または“OFF”(1kHzケタにTS表示“▼”が点灯または消灯)にし、**[DIAL]** を回してレピータの送信周波数(例:29.65000MHz)を選びます。

③ **[MODE]** を押し、FMモードを選び(☞P16)ます。

④メインメニュー表示の(M1)で**[F-1]**(SPL)を長く押すと、VFO Bにデュプレックスオフセット周波数(-100kHz)とFMトーン(88.5Hz)をセットした29.550MHz(レピータの受信周波数)が設定されます。このとき、ディスプレイに**[SPL]**表示と“-T(FMモード表示部)”が点灯します。

※レピータ用トーンを解除したいときは、メインメニュー表示で**[MENU]**(M1)を短く3回押して(M4)にし、**[F-3]**(TON)を押します。

⑤以下、通常を送受信操作でレピータを運用できます。

■レピータ運用時の便利な機能

①を操作した状態

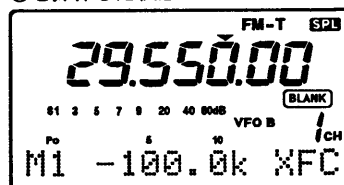

②を操作した状態



①送信周波数の受信チェック

レピータを運用しなくても、相手局と直接交信できないか、次の方法でチェックできます。

受信中にメインメニュー表示の(M1)で、**[F-3]**(XFC)を押している間だけ、相手局の送信周波数を直接(レピータをとおさないで)受信します。このとき、ファンクション表示部に送受信の周波数差を表示します。

②送受信周波数の同時確認(☞P38)

グラフィックメニュー表示の(G3)で、送信周波数を常時表示できます。

③レピータ用トーン周波数の切り替え(☞P32)

工場出荷時は88.5Hzを設定していますが、67.0~254.1Hzの50波と1750Hzの中から選べるので、海外でもレピータ運用を楽しめます。1750Hzは、おもにヨーロッパでのレピータ用トーン周波数で、レピータ運用の開始時にマイクロホンのPTTスイッチを押しながら、メインメニュー表示(M4)の**[F-3]**(TON)を押します。

④デュプレックスオフセット周波数の切り替え(☞P53、55:17項)

工場出荷時は-100kHzを設定していますが、±4000kHz(1kHzステップ)までイニシャルセットモードで変更できます。

⑤スプリットメモリーへの書き込み(☞P42)

上記で設定したレピータ周波数を、スプリットメモリー“1~99”に記憶させておくと、次回からのレピータ運用が簡単に行えます。

6-1 簡易バンドスコープ機能の使いかた

■バンドスコープの見かた

バンドスコープとは、一定の周波数範囲内で信号が出ていないかをチェックするときに、目で見えるようにした機能です。
FMモード運用時の空き周波数を探ただけでなく、HF帯のバンドコンディションの把握にも、たいへん便利な機能です。

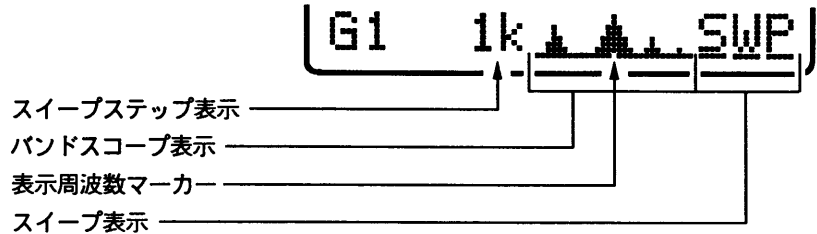

表示名	表示内容
スイープステップ表示	スイープするときの周波数ステップを表示し、1バー(上下にのびたドット)あたり0.5k/1k/2k/5k/10k/20k/0.1M(100kHz)の中から選べます。
バンドスコープ表示	上下方向に信号の強度、左右方向に周波数幅を表示します。 信号の強度は、Sメーターレベルの“S1~S7”までを、上下方向に1~7ドットで表示し、S7以上のときは“S7(7ドット)”として表示します。つまり、上下方向にドット数が多ければ多いほど、強い信号が入っていることとなります。 周波数幅は、表示周波数を中心に±14ステップで表示します。
表示周波数マーカー	スイープしたあとで周波数を移動すると、バンドスコープ表示上のどこにいるかを示し、表示範囲外に出たときは点滅します。また、周波数移動後に (F-2) (センターリコール) を押すと、元の周波数にワンタッチで戻ります。
スイープ表示	SWP表示の下に“----”が点滅し、スイープ中を表示します。 スイープ中は、信号を受信してもスピーカーから音は出ません。

■スイープのしかた

観測したい周波数をセットする

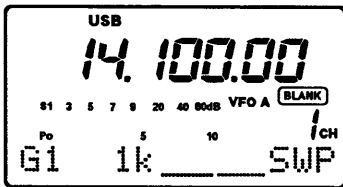

スイープ中の表示

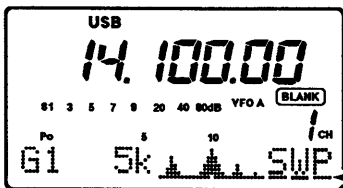

スイープ中は点滅表示する

VFO状態でも、メモリー状態でも表示周波数付近の使用状況を観測できます。

- ①メインメニュー表示で (DISPLAY) を短く2回押し、グラフィックメニュー表示の (G1) にします。
- ②バンドスコープで観測したい周波数をセットします。
- ③ (F-1) (1k) を何回か押し、スイープステップを選びます。
※スイープステップを切り替えるごとに1回スイープし、信号の有無をグラフで表示します。
※スイープ中は、スイープ表示の下に“----”が点滅し、その間スピーカーから音は出ません。
※ノイズの多い場合は、受信プリアンプ“OFF”、アッテネーター“ON”にするなどして、入力レベルを下げると見やすくなります。
- ④ (DIAL) を回して信号の出ている周波数に移り、その周波数で交信したいときは、そのまま通常の交信をしてください。
元の周波数に戻りたいときは、(F-2) (センターリコール) を押します。
- ⑤受信中、選択しているスイープステップで最新のバンド状況を知りたいときは、(F-3) (SWP) を押してください。
押すごとにスイープを“スタート/ストップ”し、スイープ中は“ストップ”をかけるまで連続スイープします。

6 受信時に使用する機能

6-2 RIT (リット) 機能の使いかた

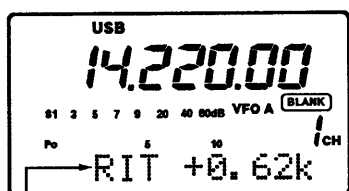
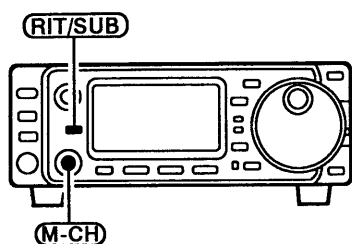

周波数調整値の表示

SSB、CW、RTTYモードで交信中に相手局の周波数がズレた場合や、少し離れた周波数で呼ばれた場合などに、送信周波数を変えないで受信周波数だけを微調整できます。

RITで微調整できる範囲は、±9.99kHz(10Hzステップ)です。

① **(RIT/SUB)** を押してRIT機能を“ON”にすると、キーボタンのLEDが赤色に点灯し、ファンクション表示部に約1秒間周波数調整値を表示します。

※FM、WFM、AMモード選択時と、イニシャルセットモード(☞P53)の「サブダイヤルの機能設定(☞P56:24項)を「FrEq」に設定しているとき、**(RIT/SUB)** はサブダイヤル機能の“ON/OFF”になります。

② **(M-CH)** を回して受信周波数を調整し、相手局の送信周波数に合わせます。

③ 交信が終われば、**(RIT/SUB)** を押してRIT機能を“OFF”にします。

④ 微調整した受信周波数を加算したいときは、**(RIT/SUB)** を長く押しします。

表示周波数に受信周波数を加算し、RIT機能で微調整した周波数をゼロクリアします。

6-3 受信プリアンプとアッテネーターの使いかた

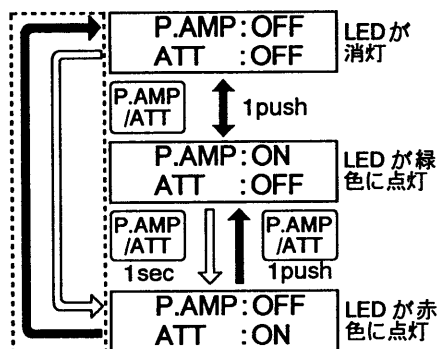

ATT(アッテネーター)機能のみの動作

受信プリアンプは、弱い信号を受信したときに増幅(約10dB)して聞きやすくします。

また、アッテネーター(減衰器)は、強い信号を受信したときに減衰(約20dB)して受信音のひずみを低減します。

● **(P.AMP/ATT)** (P.AMP) を短く押すごとに、受信プリアンプを“ON/OFF”します。

“ON”のときは、キーボタンのLEDが緑色に点灯します。

● **(P.AMP/ATT)** (ATT) を長く押すとアッテネーターを“ON”、短く押すと“OFF”になります。

“ON”のときは、キーボタンのLEDが赤色に点灯します。

6-4 AGC (自動利得制御) の使いかた

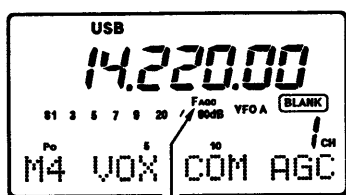

F_{AGC}表示

FM以外のモードで受信しているときに、AGC回路の動作を切り替えて使用できます。

SLOW (F _{AGC} 消灯)	SSB(USB/LSB)やAMモードを受信する場合に使用し、信号を聞きやすくする
FAST (F _{AGC} 点灯)	CWやRTTYモードなどを受信する場合と、メインダイヤルを早く回して選局する場合に使用し、信号が無くなったときの感度復帰が速くなる

① メインメニュー表示で **(MENU)** (M1) を短く3回押し、(M4)にします。

② **(F-3)** (AGC) を押すごとに、AGC回路の動作を“FAST(ファースト)”と“SLOW(スロー)”を切り替えます。

“ファースト”のときは、ディスプレイにF_{AGC}表示が点灯します。

6-5 レピータ用トーン周波数の切り替えかた

トーン周波数の初期設定値

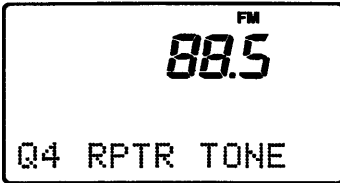

レピータ運用時のトーン周波数(工場出荷時)は88.5Hzを初期設定していますが、67.0~254.1Hzの50波と1750Hzの中から選べます。

- ① FMモードで **(DISPLAY)** を長く押し、クイックセットモード表示にします。
- ② **(MENU)** (Q1) または **(BAND▲)** / **(BAND▼)** を押すか、**(M-CH)** を回して(Q4)の「RPTR TONE項目」にします。
- ③ **(DIAL)** を回してトーン周波数を選び、**(DISPLAY)** を押してメインメニュー表示に戻します。

• トーン周波数一覧表(単位:Hz)

67.0	85.4	107.2	136.5	165.5	186.2	210.7	254.1
69.3	88.5	110.9	141.3	167.9	189.9	218.1	1750*
71.9	91.5	114.8	146.2	171.3	192.8	225.7	
74.4	94.8	118.8	151.4	173.8	196.6	229.1	
77.0	97.4	123.0	156.7	177.3	199.5	233.6	
79.7	100.0	127.3	159.8	179.9	203.5	241.8	
82.5	103.5	131.8	162.2	183.5	206.5	250.3	

*1750Hzはヨーロッパでのレピータ用トーン周波数です。

6-6 CWピッチ周波数の変更

CWピッチ周波数の初期設定値

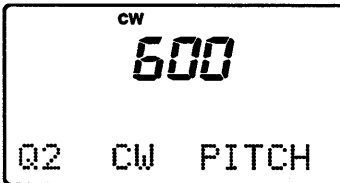

CWの受信トーンと、送信時のサイドトーンモニター(☐P20)のピッチ周波数を、お好みに合わせて変更できます。

工場出荷時は600Hzに設定していますが、300~900Hz(10Hzステップ)の範囲で変更できます。

- ① CWモードで **(DISPLAY)** を長く押し、クイックセットモード表示にします。
- ② **(MENU)** (Q1) または **(BAND▲)** / **(BAND▼)** を押すか、**(M-CH)** を回して(Q2)の「CW PITCH項目」にします。
- ③ **(DIAL)** を回し、お好みのCWピッチ周波数を設定します。
- ④ 設定後、**(DISPLAY)** を押して周波数表示に戻します。

6-7 1/4 (ダイヤルパルス量) 機能の使いかた

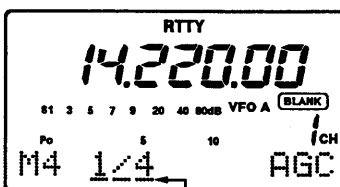

1/4機能"ON"のときに点滅表示する

CWとRTTYモードでメインダイヤルを回したときに、1回転あたり500Hz(通常は2kHz)にし、クリティカルな同調を最大限に引き出す機能です。

- ① メインメニュー表示で **(MENU)** (M1) を短く3回押し、(M4)にします。

- ② **(F-1)** (1/4) を押すごとに、1/4機能が"ON/OFF"します。
"ON"のときは、1/4表示の下に"---"が点滅表示します。

※運用モード別にそれぞれ設定できます。

また、TS機能"ON"時は、TS機能を優先します。

6 受信時に使用する機能

6-8 ノイズブランカー機能の使いかた

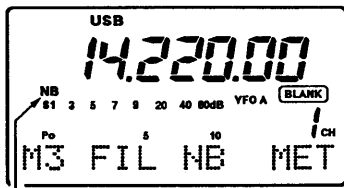

NB表示

* ノイズブランカー機能“ON”時に、AMモードで強力な信号を受信すると、受信音がひずむ場合があります。このときは、ノイズブランカー機能を“OFF”にします。

FM/WFM以外のモードで受信しているときに、自動車のイグニッションノイズのような、パルス性ノイズが多いときに使用します。

なお、AM*モードでのノイズブランカー機能は、工場出荷時“ON”に設定していますが、イニシャルセットモード(☞P53、56:22項)で“OFF”にできます。

①メインメニュー表示で **(MENU)** (M1) を短く2回押し、(M3) にします。

② **(F-1)** (NB) を押すごとに、ノイズブランカー機能を“ON/OFF”します。

“ON”のときは、ディスプレイにNB表示が点灯します。

6-9 IFフィルターの切り替えとIFシフト機能の使いかた

■ IFフィルターについて

受信回路のフィルターは、工場出荷時の状態でAM/FM*モードを切り替えることができます。また、別売品として、CWナローフィルターを2種類、SSBナローフィルター、およびSSBワイドフィルターを用意しています。

*FMモードは送受信用フィルターで、FMナロー運用に使用します。

【ご参考】

CW/RTTYナローフィルター装着時のIFフィルターの切り替えについて

〔例〕FL-100/FL-101を装着した場合

(F-1)(FIL)	通過帯域幅特性
ワイド	FL-272 (2.4kHz/-6dB)
ノーマル	FL-100 (500Hz/-6dB)
ナロー	FL-101 (250Hz/-6dB)

モード	(F-1) (FIL)	フィルター	通過帯域幅特性
SSB (CW RTTY)	ノーマル	FL-272	2.4kHz / -6dB
	ナロー*	FL-223	1.9kHz / -6dB
	ワイド*	FL-103	2.8kHz / -6dB
CW (RTTY)	ノーマル	FL-272	2.4kHz / -6dB
	ナロー*	FL-100	500Hz / -6dB
	ナロー*	FL-232	350Hz / -6dB
	ナロー*	FL-101	250Hz / -6dB
AM	ノーマル	FL-94	8kHz / -6dB
	ナロー	FL-272	2.4kHz / -6dB
FM	ノーマル	SFPC455E	15kHz / -6dB
	ナロー	FL-94	8kHz / -6dB

*は別売品のフィルターが必要です。いずれか2フィルターだけ装着できます。

SSBまたはCWフィルターを装着したときに、〔 〕内の表示モードも通過帯域が変化します。

ナロー状態を表示する

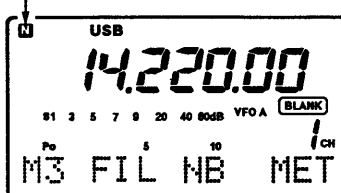

ワイド状態を表示する

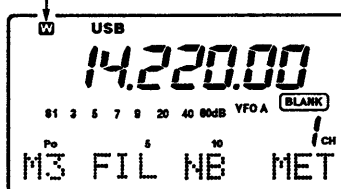

別売品のフィルターの取り付けかたは、74ページをご覧ください。

また、フィルター取り付け時は、イニシャルセットモード(☞P53、55:19-20項)で、フィルターの設定操作が必要です。

①メインメニュー表示で **(MENU)** (M1) を短く押し、(M3) にします。

※グラフィックメニュー表示の(G2:IF SHIFTファンクション)でも操作できます。次項の「IFシフト機能について」をご覧ください。

②工場出荷時のFMとAMモードまたはナローフィルター装着時は、**(F-1)** (FIL) を短く押すごとにノーマル状態とナロー状態が切り替わり、SSB用ワイドフィルター装着時のSSB、CW、RTTYモードは、**(F-1)** (FIL) を長く押すごとにノーマル状態とワイド状態が切り替わります。

※ナロー状態ではディスプレイに **N** 表示、ワイド状態では **W** 表示が点灯し、ノーマル状態では消灯します。

■ IF シフト機能について

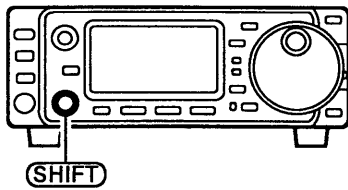

IFシフト機能とは、AM/FM以外のモードでIFフィルターの通過帯域幅を上側または下側に移動し、近接波からの混信を除去する機能です。IFフィルターの通過帯域幅が移動するようすを、グラフィックメニュー表示で見ながら調整できます。

移動するようすを見なくてもよい(受信音だけで確認する)場合は、③だけを操作してください。

- ①メインメニュー表示で **(DISPLAY)** を短く2回押し、グラフィックメニュー表示の (G1) にします。
- ② **(MENU)** (G1) を短く押し、(G2) の「IF SHIFT ファンクション」にします。
- ③ **(SHIFT)** を回し、受信周波数に近接する混信信号が減少するように通過帯域幅を移動します。

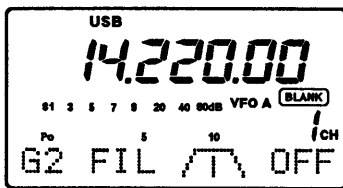

通過帯域幅表示部

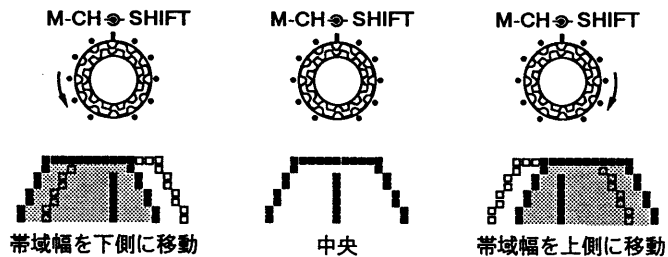

④ **(F-3)** (OFF) を押している間、移動した通過帯域幅をゼロに戻し、混信信号がなくなったかを確認できます。

⑤工場出荷時のFMとAMモードまたはナローフィルター装着時は、**(F-1)** (FIL) を短く押しごとにノーマル状態とナロー状態が切り替わり、SSB用ワイドフィルター装着時のSSB、CW、RTTYモードは、**(F-1)** を長く押しごとにノーマル状態とワイド状態が切り替わります。

※ナロー状態ではディスプレイに **N** 表示、ワイド状態では **W** 表示が点灯し、ノーマル状態では消灯します。

6-10 ダイヤルロック機能の使いかた

ロック中は無効となる



不用意にメインダイヤルに触れても、周波数が変わらないようにする機能です。

• **(LOCK)** を短く押しごとに、ダイヤルロック機能を“ON/OFF”します。“ON”のときは、ロック表示LEDが点灯して **(DIAL)** が無効になります。

※クイックセットモード表示のときは動作しないので、周波数表示に戻して操作してください。

7 送信時に使用する機能

7-1 メーター指示の切り替えかた

受信時はSメーターとして動作し、受信した信号の強度を表示します。また、送信時は3種類(Po/SWR/ALC)の測定値を指示します。

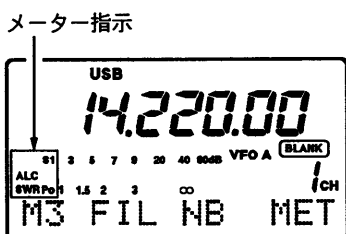

Po	送信出力の相対レベルを指示する
SWR	アンテナの整合状態を表す SWR 値を指示する ※ 144MHz帯の SWRは測定できません。(P57)
ALC	オートレベルコントロール回路の動作レベルを表示する ※ SSB運用時は、ALCゾーン (S1~9) を超えないように監視してください。

- ①メインメニュー表示で **(MENU)** (M1) を短く2回押し、(M3) にします。
- ② **(F-3)** (MET) を押すごとに、“Po” → “SWR” → “ALC” → “Po” とメーター指示が切り替わります。

7-2 送信出力の設定

交信相手との距離に応じ、送信出力を設定します。モードやバンド、使用機種バージョンなどにより、送信出力は異なるのでご注意ください。

送信出力の初期設定値

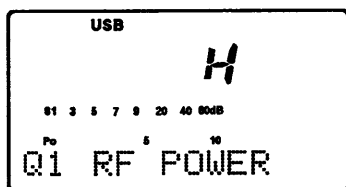

- ① **(DISPLAY)** を長く押し、クイックセットモード表示にします。
- ② (Q1) の「RF POWER項目」でマイクロホンの **(PTT)** を押しながら **(DIAL)** を回し、Poメーターを見ながら送信出力(L~Hまでを連続可変)を設定します。
※ **(PTT)** を押さなくても **(DIAL)** を回すだけで、実際に出力は変化しています。
- ③設定後、**(DISPLAY)** を押してメインメニュー表示に戻します。

バンド	1.9 ~ 50MHz帯		144MHz帯	
	SSB/CW/RTTY/FM	AM	SSB/CW/RTTY/FM	AM
IC-706MK II	5 ~ 100W	2 ~ 40W	2 ~ 20W	2 ~ 8W
IC-706MK II M	2.5 ~ 50W	1 ~ 20W	2 ~ 20W	2 ~ 8W
IC-706MK II S	1.9~28MHz : 0.5~10W 50MHz : 1~20W	0.2~4W 0.4~8W	2~20W	2~8W

7-3 内蔵エレクトロニックキーヤーの機能設定

キーイングスピードの初期設定値

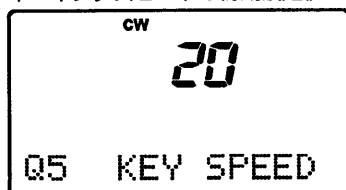

長短点比率の初期設定値

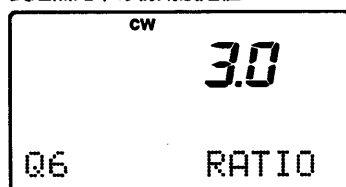

後面パネルのELEC-KEYジャックにパドルを接続するだけで、内蔵のエレクトロニックキーヤーを使用できます。

工場出荷時のキーイングスピードは20WPM、長短点比率は3.0:1に設定していますが、好みに応じて変更できます。

- ① **(DISPLAY)** を長く押し、クイックセットモード表示にします。
- ② **(MENU)** (Q1) または **(BAND▲)** / **(BAND▼)** を押すか、**(M-CH)** を回して (Q5) の「KEY SPEED項目」にし、**(DIAL)** を回してキーイングスピード (6~60WPM) を選びます。
- ③ **(MENU)** (Q5) または **(BAND▲)** を1回押すか、**(M-CH)** を回して (Q6) の「RATIO項目」にし、**(DIAL)** を回して長短点の比率 (2.8:1~4.5:1) を選びます。
- ④設定後、**(DISPLAY)** を押してメインメニュー表示に戻します。

7-4 BK-IN (ブレークイン) 機能の運用

CWモード運用時、電鍵の操作にしたがって自動的に送信/受信を切り替えることができます。

本機のブレークイン運用には、セミブレークインとフルブレークインの2種類があります。

A セミブレークイン運用のしかた

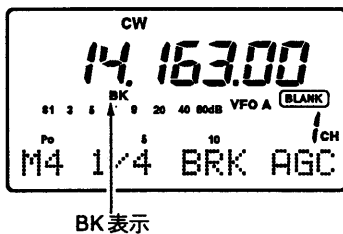

BK表示

ディレイタイムの初期設定値

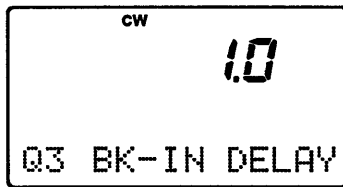

キーイングスピードの初期設定値

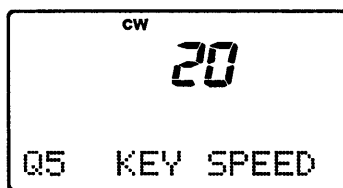

B フルブレークイン運用のしかた

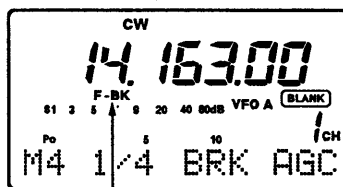

F-BK表示

キーイングスピードの初期設定値

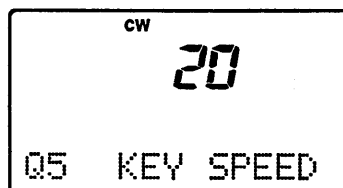

電鍵を押すと自動的に送信状態となり、電鍵を離しても一定時間送信状態を保持します。

①電鍵、またはエレクトロニックキーヤーのパドルを、後面パネルのELEC-KEY ジャックに差し込みます。

②CWモードで、セミブレークイン機能を“ON”にします。

(1) メインメニュー表示で **(MENU)** (M1) を短く3回押し、(M4) にします。

(2) **(F-2)** (BRK) を押すごとに、セミブレークイン機能“ON”→フルブレークイン機能“ON”→ブレークイン機能“OFF”と切り替わります。

セミブレークイン機能“ON”のときは、ディスプレイにBK表示が点灯します。

③送信から受信へ戻るときのディレイタイム(復帰時間)を調整します。

(1) **(DISPLAY)** を長く押し、クイックセットモード表示にします。

(2) **(MENU)** (Q1) または **(BAND▲)** / **(BAND▼)** を押すか、**(M-CH)** を回して(Q3)の「BK-IN DELAY項目」にします。

(3) 電鍵を操作しながら **(DIAL)** を回し、ディレイタイムを調整します。

④パドルの場合は、キーイングスピードを調整します。

(1) **(DISPLAY)** を長く押し、クイックセットモード表示にします。

(2) **(MENU)** (Q1) または **(BAND▲)** / **(BAND▼)** を押すか、**(M-CH)** を回して(Q5)の「KEY SPEED項目」にします。

(3) パドルを操作しながら **(DIAL)** を回してキーイングスピードを調整し、**(DISPLAY)** を押してメインメニュー表示に戻します。

電鍵の操作にしたがって瞬時に送受信が切り替わり、キーイング中でも信号を受信することができます。

①電鍵、またはエレクトロニックキーヤーのパドルを、後面パネルのELEC-KEY ジャックに差し込みます。

②CWモードで、フルブレークイン機能を“ON”にします。

(1) メインメニュー表示で **(MENU)** (M1) を短く3回押し、(M4) にします。

(2) **(F-2)** (BRK) を押すごとに、セミブレークイン機能“ON”→フルブレークイン機能“ON”→ブレークイン機能“OFF”と切り替わります。

フルブレークイン機能“ON”のときは、ディスプレイにF-BK表示が点灯します。

③電鍵を操作すると自動的に送受信が切り替わり、キーイング中でも信号を受信できます。

④パドルの場合は、キーイングスピードを調整します。

(1) **(DISPLAY)** を長く押し、クイックセットモード表示にします。

(2) **(MENU)** (Q1) または **(BAND▲)** / **(BAND▼)** を押すか、**(M-CH)** を回して(Q5)の「KEY SPEED項目」にします。

(3) パドルを操作しながら **(DIAL)** を回してキーイングスピードを調整し、**(DISPLAY)** を押してメインメニュー表示に戻します。

7-5 スプリット（たすきがけ）機能の使いかた

A スプリット運用のしかた

VFO AとVFO Bにそれぞれ異なった周波数を設定し、異なった周波数で送受信することをスプリット(たすきがけ)運用といいます。DXペディションなどで行われるスプリット運用に便利です。本機のスプリット機能は、同一バンド内の周波数で行ってください。

【例】VFO Aに LSB 7.06200MHz(受信周波数)、VFO Bに LSB 7.07500MHz(送信周波数)でスプリット運用する場合

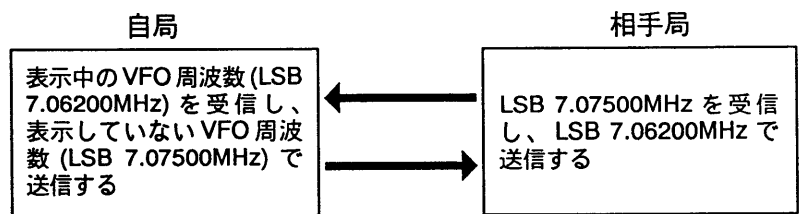

③まで操作した状態

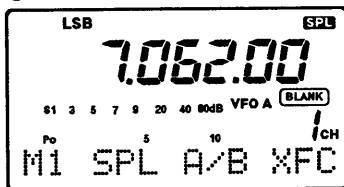

④で周波数をセットした状態

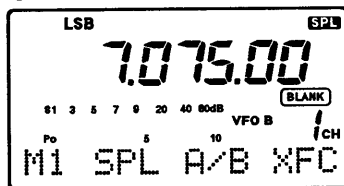

④で (F-3) (XFC) を押した状態

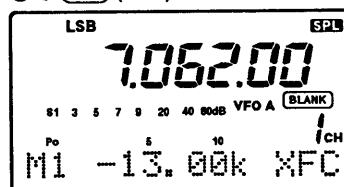

- ①メインメニュー表示の (M1) で (F-2) (A/B) を押し、“VFO A” を選びます。
- ②モードを LSB、周波数を 7.06200MHz にセットします。
- ③メインメニュー表示の (M1) で (F-1) (SPL) を短く押し、スプリット機能を “ON (SPL 表示点灯)” にします。
※スプリット機能を “OFF” にするときも、同じ操作をしてください。
- ④“VFO B” にモード LSB、周波数を 7.07500MHz にセットします。
周波数の設定方法には、次の2とおりがあります。
 - (1)メインメニュー表示の (M1) で (F-3) (XFC) を押しながら (DIAL) を回し、周波数をセットする
このとき、ファンクション表示部に送受信の周波数差を表示します。
※ (F-3) (XFC) を押ししている間は、バンドとモードの切り替えもできます。
※ (F-3) (XFC) を押ししている間は、表示していないVFO(送信周波数)を受信します。
 - (2)次項のクイックスプリット機能を利用してセットする
※スプリットオフセット周波数を設定しておけば、より速く送信周波数を設定できます。
- ⑤以上の操作でスプリット運用の準備は完了です。
表示中のVFO(VFO AまたはB)が受信周波数、表示していないVFOが送信周波数になるので、送信すると送信周波数を表示し、受信に戻すと受信周波数を表示します。

B クイックスプリット機能について

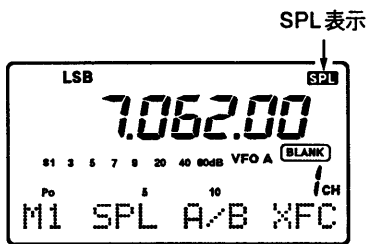

クイックスプリット機能とは、スプリット機能を“ON”にすると同時に、表示していないVFO(AまたはB)のモードと周波数も設定する機能です。

クイックスプリット機能の設定は、工場出荷時“ON”にしていますが、イニシャルセットモード(☞P53、55:15項)で“OFF”にできます。

①メインメニュー表示の(M1)で(F-1)(SPL)を長く押し、クイックスプリット機能を“ON(SPL表示点灯)”にします。

このとき、表示中のVFOに設定した内容(例:LSB 7.06200MHz)と同じ内容を、表示していないVFOにも設定します。

②(F-3)(XFC)を押しながら(DIAL)を回し、周波数を(例:7.07500MHz)にセットします。

※(F-3)(XFC)を押している間、ファンクション表示部に送受信の周波数差を表示し、表示していないVFO(送信周波数)を受信します。

■ スプリットオフセット周波数の設定

+13kHzのオフセット周波数設定例

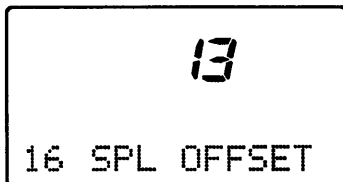

FM/WFM以外のモードでクイックスプリット機能操作時、表示していないVFOに設定する周波数は、あらかじめ±4000kHz(1kHzステップ)までのオフセット周波数を設定できます。

スプリット運用時によく使用するシフト幅を設定しておけば、ワンタッチで周波数設定を完了し、交信に移れます。

①あらかじめイニシャルセットモード(☞P53、55:16項)で、スプリットオフセット周波数(例:+13kHz)を設定します。

②メインメニュー表示の(M1)で(F-1)(SPL)を長く押し、クイックスプリット機能を“ON(SPL表示点灯)”にします。

このとき、表示中のVFOに設定した内容(例:LSB 7.06200MHz)から、設定したスプリットオフセット周波数(例:+13kHz)だけシフトした内容を、表示していないVFOに設定します。

■ 送受信周波数の同時確認

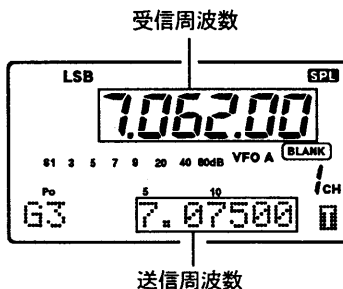

※スプリット運用以外で③~④を操作しても、受信周波数と送信周波数は同時に変化します。

スプリット運用時、受信周波数と送信周波数を同時に確認しながら周波数設定ができます。

①メインメニュー表示で(DISPLAY)を短く2回押し、グラフィックメニュー表示にします。

②(MENU)(G1)を短く2回押し、(G3)の「TX freq. ファンクション」にします。

このときの周波数表示は、上側が受信周波数、下側が送信周波数です。

③受信周波数を動かしたいときは、そのまま(DIAL)を回すと受信周波数だけが変化します。

④送信周波数を動かしたいときは、(F-3)(XFC)を押しながら(DIAL)を回すと、送信周波数だけが変化します。

このとき、上側に送信周波数、ファンクション表示部に送受信の周波数差を表示します。

■ スプリットロック機能について

スプリットロック機能“ON”にした状態

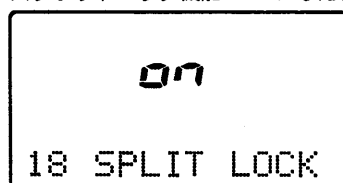

ダイヤルロック中でも受信周波数を固定したまま、送信周波数だけを動かせるようにするスプリットロック機能を設定できます。

スプリットロック機能の設定は、工場出荷時“OFF”にしていますが、イニシャルセットモード(☞P53、55:18項)で“ON”にできます。

①スプリット運用中に(LOCK)を短く押し、ダイヤルロック機能を“ON”にします。

②メインメニュー表示の(M1)で(F-3)(XFC)を押しながら(DIAL)を回すと、送信周波数だけが変化します。

7 送信時に使用する機能

7-6 VOX (ボックス) 機能の使いかた

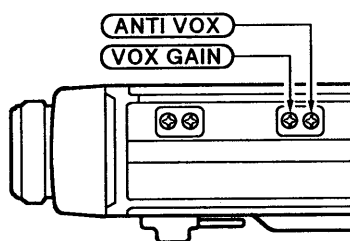
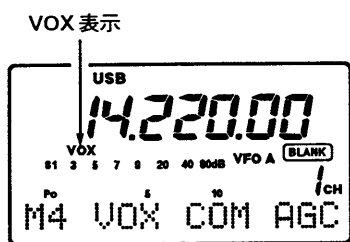

SSB/AM/FMモード運用時、マイクロホンからの音声で送受信を自動的に切り替える機能で、コンテスト時などに使用すると便利です。VOX機能を操作する前に、各キーやボリュームを次のようにセットしてください。

- VOX機能を“ON”にする
 - (1)メインメニュー表示で **(MENU)** (M1) を短く3回押し、(M4)にします。
 - (2) **(F-1)** (VOX) を押すごとに、VOX機能を“ON/OFF”します。“ON”のときは、ディスプレイにVOX表示が点灯します。
- 本体側面のVOX GAINボリュームを左いっぱいに戻し切る
- 本体側面のANTI VOXボリュームを左いっぱいに戻し切る

■ VOX GAIN (ボックス感度) の調整



VOX回路の感度を調整します。

マイクロホンに向かって普通に話す大きさの声で話しながら、**(VOX GAIN)** をゆっくり右方向に回し、送信状態に切り替わる位置にセットします。

※ **(VOX GAIN)** を右方向に回しすぎると、音声以外の雑音で誤動作するのでご注意ください。

■ VOX DELAY (ディレイタイム) の調整

ディレイタイムの初期設定値

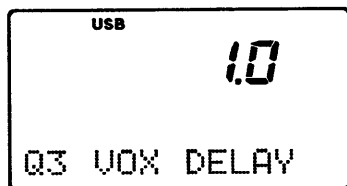

送信状態から受信状態に切り替わるまでの復帰時間を調整します。

- ① **(DISPLAY)** を長く押し、クイックセットモード表示にします。
- ② **(MENU)** (Q1) または **(BAND▲)** / **(BAND▼)** を押すか、**(M-CH)** を回して(Q3)の「VOX DELAY項目」にします。
- ③ マイクロホンに向かって通常の会話スピードで話しながら、会話の途中で受信状態に切り替わらないように、**(DIAL)** をゆっくり回してディレイタイムを調整します。
- ④ 調整後、**(DISPLAY)** を押してメインメニュー表示に戻します。

■ ANTI VOX (アンチボックス) の調整



スピーカーから出る受信音で、送信状態にならないように調整します。聞きやすい音量で受信しているときに、スピーカーからの受信音でVOX回路が誤動作しないように、**(ANTI VOX)** を右方向にゆっくり回して調整します。

7-7 スピーチコンプレッサー機能の使いかた

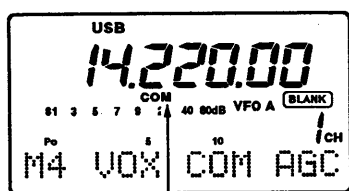

COM表示

マイク感度の初期設定値

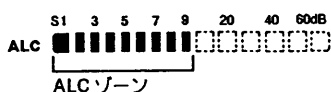
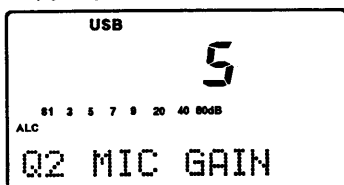

ALCゾーン

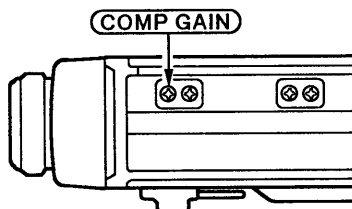

SSBモード送信時の平均トークパワーを大きくする、ひずみの少ないスピーチコンプレッサー回路を内蔵しています。

特にDX通信などで、相手局側での了解度が悪い場合に使用すると効果を発揮します。

- ①メインメニュー表示で **(MENU)** (M1) を短く3回押し、(M4) にします。
- ② **(F-2)** (COM) を押すごとに、スピーチコンプレッサー機能を“ON/OFF”します。

“ON”のときは、ディスプレイにCOM表示が点灯します。

- ③マイク感度の設定レベル(“2~5”以内)を確認し、コンプレッサーレベルを調整します。

(1) **(DISPLAY)** を長く押し、クイックセットモード表示にします。

(2) **(MENU)** (Q1) または **(BAND▲)** / **(BAND▼)** を押すか、**(M-CH)** を回して(Q2)の「MIC GAIN項目」にします。

このときのメーター指示は、自動的に“ALC”を表示します。

(3) マイクロホンの **(PTT)** を押しながら、マイクロホンに向かって普通に話す大きさの声で話し、音声のピークでALCメーターの振れが“ALCゾーン(S1~9)”を超えないように、本体側面の **(COMP GAIN)** を回してコンプレッサーレベルを調整します。

※音声によってALCメーターの振れが“ALCゾーン”を超えるときは、過大入力によるひずみで了解度が悪くなる場合があるのでご注意ください。

(4) 調整後、**(DISPLAY)** を押してメインメニュー表示に戻します。

7-8 非常通信モードについて

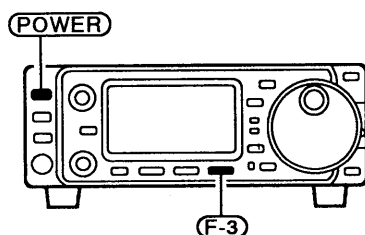

電源投入時の表示

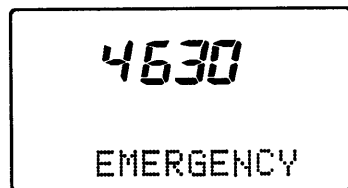

非常通信機能モードの表示

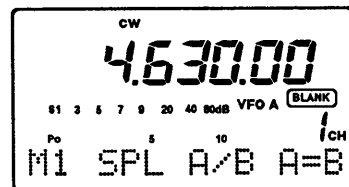

本機は、非常時に運用する非常通信機能モードを設けています。

- ① **(POWER)** を1秒以上押し、いったん電源を切ります。
- ② ファンクションスイッチの **(F-3)** を押しながら、**(POWER)** を押して電源を入れます。
- ③ 運用方法は、アマチュア局用電波法令の無線局運用規則、第四章の第二節『非常の場合の無線通信』にしたがって運用してください。
- ④ 非常通信モードを解除するときは、再度②を操作します。

※非常通信モードでは、AT-180(外部アンテナチューナー)は、すべてのバンドで動作しません。

なお、AH-3(外部アンテナチューナー)は動作します。

※ **(BAND▲)** / **(BAND▼)** または **(DIAL)** でアマチュアバンドに移行した場合は、通常の運用が可能です。

※非常通信周波数はゼネラルカバレッジのバンドスタッキングレジスターに記憶されます。

※非常通信モードを設定しているときは、電源投入時に「非常通信周波数」を表示してから「RF POWER」を表示し、その後電源を切る前の状態を表示します。

なお、「非常通信周波数」表示と「RF POWER」表示を表示しないで、直接周波数を表示するように、イニシャルセットモード(☞ P53、56:23項)で変更できます。

8-1 メモリーチャンネルについて

メモリーチャンネル(以下、M-CHと略記します)は、“1~99”までの99チャンネルと、“P1/P2”のプログラムスキャン用M-CH、“C”のコールチャンネルがあります。

本機はメモリー状態においても、VFO状態と同様にメインダイヤルで周波数を動かすこともできます。ただし、M-CHを切り替えて戻したときはメモリー内容に戻ります。

各メモリーチャンネルの用途は下記のようになっています。

M-CH	用 途
1~99	通常のM-CHとして使用するスプリットメモリーです。周波数、モード、VFO A/Bの内容、レピータ用トーンの“ON/OFF”とトーン周波数、スプリット状態も記憶します。
P1/P2	プログラムスキャン用のM-CHとして使用するシンプレックスメモリーです。スキャンの上限および下限周波数を記憶します。
C	144MHz帯に決められた呼び出し周波数を記憶するコールチャンネルです。また、1~99チャンネルと同様の内容を記憶できるスプリットメモリーになっているので、通常のM-CHとしても使用できます。

8-2 メモリーチャンネルの呼び出しかた

A VFO状態呼び出すには

空きチャンネルはBLANK表示が点灯する

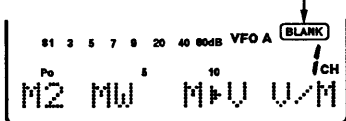

メモリーしているチャンネルはBLANK表示が消灯する

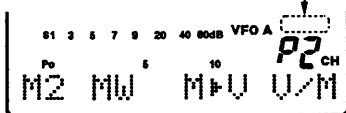

メモリー状態にしたときの表示

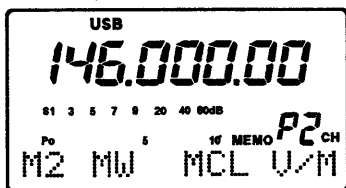

B メモリー状態で呼び出すには

VFO状態でM-CHを切り替えたあと、メモリー状態にする方法です。

① VFO状態にして、呼び出したいM-CHの番号をセットします。

(1) メインメニュー表示で **(MENU)** (M1) を短く押し、(M2) にします。

(2) **(F-3)** (V/M) を押し、VFO状態にします。

(3) **(M-CH)** を回し、呼び出したいM-CHの番号をセットします。

※ **(M-CH)** を右に回すとM-CHがアップし、左に回すとダウンします。

※何も書き込んでいないM-CHはBLANK表示が点灯し、周波数は表示されません。

② メモリー状態にすると、メモリー内容が表示されます。

(1) メインメニュー表示で **(MENU)** (M1) を短く押し、(M2) にします。

(2) **(F-3)** (V/M) を押し、メモリー状態にします。

メモリー状態でM-CHを切り替える方法です。

前記「VFO状態で呼び出すには」の②を操作し、呼び出したいM-CHをセットします。このとき、本体の **(M-CH)** 以外にマイクロホンの **(UP)** / **(DN)** でも切り替えられます。

※本体側で操作したときは、空白チャンネルも含め、すべてのM-CHを呼び出します。また、マイクロホン側で操作したときは、書き込んでいるM-CHだけを呼び出します。

●コールチャンネルを呼び出すには

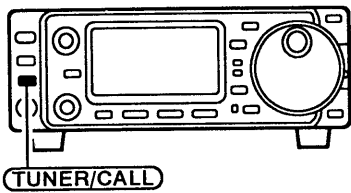

TUNER/CALL でコールチャンネルを呼び出したときの表示



144MHz帯を運用しているときは、次の方法で簡単にコールチャンネルを呼び出せます。

通常の M-CH と同様の方法 (前ページ) でも、コールチャンネルは呼び出せます。

① 144MHz帯で **TUNER/CALL** (CALL) を押すと、コールチャンネル (周波数表示は "145.000.0 C") を呼び出します。

※この方法で呼び出した場合、周波数の変更とメインメニュー表示 (M1) の **F-2** (A/B) は動作しません。

② 運用後は、もう一度 **TUNER/CALL** を押します。

8-3 メモリーの消去

不要になった M-CH の内容を消去できます。

ただし、"P1/P2" のプログラムスキャン用 M-CH と "C" のコールチャンネルは消去できません。

消去後の表示

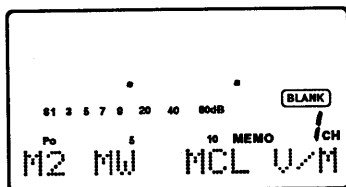

① メモリー状態にして、消去したい M-CH を呼び出します。

(1) メインメニュー表示で **MENU** (M1) を短く押し、(M2) にします。

(2) **F-3** (V/M) を押し、メモリー状態にします。

(3) **M-CH** を回すか、マイクロホンの **UP** または **DN** を押して消去したい M-CH を呼び出します。

② 表示内容を確認し、**F-2** (MCL) を長く押しとメモリー内容を消去し、BLANK 表示が点灯します。

8-4 メモリーの書き込みかた

"1-99" までの M-CH とコールチャンネルは、スプリットメモリーを採用しているので、VFO A と VFO B の内容を同時に記憶できます。

【例】受信周波数 / LSB 7.06200MHz と送信周波数 / LSB 7.03000 MHz を M-CH10 に書き込む場合

① 「スプリット運用のしかた (P37)」にしたがって、周波数とモードなどのデータをセットします。

※スプリット機能を "OFF" にしておけば、表示している VFO の内容だけをメモリーします。

② **M-CH** を回すか、マイクロホンの **UP** または **UP** を押して M-CH 10 をセットします。

※すでにメモリーしているチャンネル (BLANK 表示が消灯) に書き込むと、以前の内容を消去し、新しい内容に書きなおしますのでご注意ください。

③ 表示内容を確認し、M-CH に書き込みます。

(1) メインメニュー表示で **MENU** (M1) を短く押し、(M2) にします。

(2) **F-1** (MW) を長く押しと、VFO A と VFO B にセットした内容を、同じ M-CH に書き込みます。

※サブメニュー表示 (S1) の **F-1** (MW) でも書き込めます。

メモリー内容を変更したいときは、メモリー状態で変更したい M-CH を呼び出したあと内容を変更し、③の操作をしてください。

②まで操作した状態

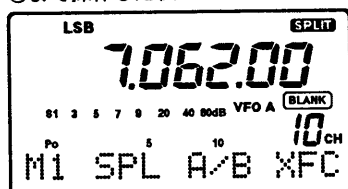

書き込んだあとの表示

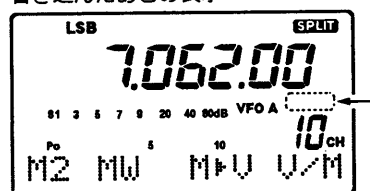

消灯する

8-5 プログラムスキャン用メモリーの書き替えかた

M-CHの“P1”と“P2”は、プログラムスキャンで使用する上限周波数と下限周波数を書き込んでいます。

本機は初期設定として、M-CH “P1”に0.50000MHz、“P2”に146.00000MHzを書き込んでいます。

- M-CH “P1”と“P2”にメモリーする周波数は、どちらが上限または下限周波数でも支障ありません。また、バンド幅の制限もありません。
- M-CH “P1”と“P2”に同じ周波数をメモリーすると、スキャン動作はしないのでご注意ください。

【例】 M-CH “P1”に14.00000MHz、“P2”に14.35000MHzを書き込む場合

①を操作した状態

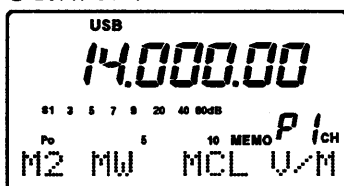

②を操作した状態

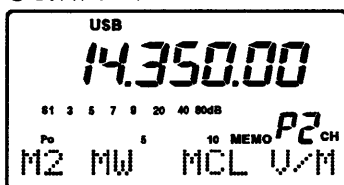

①メモリー状態にして、M-CH “P1”に下限周波数14.00000MHzを書き込みます。

- (1) メインメニュー表示で **(MENU)** (M1) を短く押し、(M2) にします。
- (2) **(F-3)** (V/M) を押し、メモリー状態にします。
- (3) **(M-CH)** を回すか、マイクロホンの **(UP)** または **(DN)** を押して M-CH “P1” をセットします。
- (4) **(DIAL)** を回し、下限周波数14.00000MHzをセットします。
- (5) 表示内容を確認し、**(F-1)** (MW) を長く押し書き込みます。

② M-CH “P2”、上限周波数14.35000MHzを書き込みます。

- (1) **(M-CH)** を回すか、マイクロホンの **(UP)** または **(DN)** を押して M-CH “P2” をセットします。
- (2) **(DIAL)** を回し、上限周波数14.35000MHzをセットします。
- (3) 表示内容を確認して **(F-1)** (MW) を長く押し、新たな内容を書き込みます。

8-6 コールチャンネルの書き替えかた

通常のM-CHと同様に、メモリー内容を書き替えることができます。使用ひんどの高い周波数をメモリーしておくとう便利です。

スプリット周波数を書き込むときは、前ページの「メモリーの書き込みかた」をご覧ください。

①を操作した状態

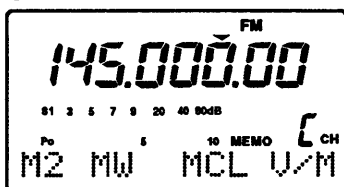

②~③を操作した状態

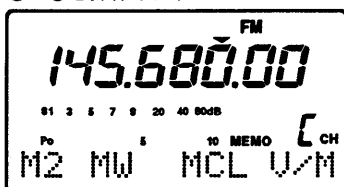

①メモリー状態にして、コールチャンネルを呼び出します。

- (1) メインメニュー表示で **(MENU)** (M1) を短く押し、(M2) にします。
- (2) **(F-3)** (V/M) を押し、メモリー状態にします。
- (3) **(M-CH)** を回すか、マイクロホンの **(UP)** または **(DN)** を押して M-CH “C” をセットします。

②周波数とモードをセットします。

※コールチャンネルに書き込める周波数は、144MHz帯の周波数だけです。他のバンド周波数は書き込めません。

③メインメニュー表示で **(F-1)** (MW) を長く押し、新たな内容を書き込みます。

8-7 メモリー内容を VFO 状態では

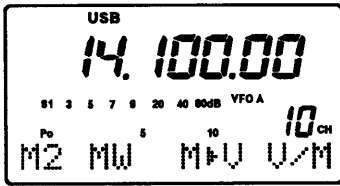

使用している M-CH 内容の周辺周波数に移って交信する場合などで、便利な機能です。

- ① 転送したい M-CH を呼び出し (☐ P41) ます。
- ② M-CH の内容を VFO に転送します。
 - (1) メインメニュー表示で (MENU) (M1) を短く押し、(M2) にします。
 - (2) (F-3) (V/M) を押し、VFO 状態にします。
 - (3) (F-2) (M▶V) を長く上押し、M-CH の内容を VFO に転送します。

8-8 セレクト指定のしかた

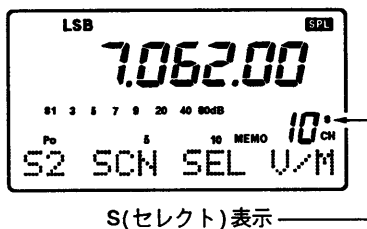

セレクトメモリースキャン (☐ P47) の対象にしたい M-CH (P1/P2/C 以外) を指定する機能です。

- ① メモリー状態でスキャンの対象にしたい M-CH を呼び出します。
 - (1) メインメニュー表示で (DISPLAY) を短く押し、サブメニュー表示にします。
 - (2) (MENU) (S1) を短く押し、(S2) の「SCAN ファンクション」にします。
 - (3) (F-3) (V/M) を押し、メモリー状態にします。
※メインメニュー表示 (M2) の (F-3) (V/M) でも選べます。
 - (4) (M-CH) を回すか、マイクロホンの (UP) または (DN) を押し、スキャンの対象にしたい M-CH をセットします。
- ② (S2) で (F-2) (SEL) を短く押してセレクト指定すると、M-CH 表示の上に S (セレクト) 表示が点灯します。
※もう一度 (F-2) (SEL) を短く押すと、セレクト指定を解除します。
※ (F-2) (SEL) を長く押すと、すべてのセレクト指定を一斉解除します。
※2チャンネル以上セレクト指定しないと、セレクトメモリースキャンは動作しません。

8-9 メモリーネームの入れかた

【例】M-CH“99”に“DX スポット”の
ネームを入れる場合

③まで操作した状態

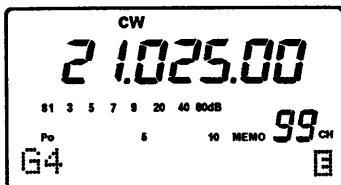

④~⑤を操作した状態



⑥まで操作した状態



登録後の表示

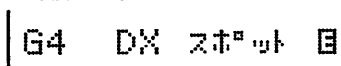

メモリーしているすべてのチャンネルに、アルファベット、カナ、数字、記号を使用し、9文字以内で名前(ネーム)を入れることができます。

- ① メモリーネームを入れたい M-CH “99” を呼び出し (☐ P41) ます。
- ② メインメニュー表示で (DISPLAY) を短く2回押し、グラフィックメニュー表示の (G1) にします。
- ③ (MENU) (G1) を短く3回押し、(G4) の「Memory name ファンクション」にします。
- ④ (F-3) (■) を押し、「name edit ファンクション」にします。
- ⑤ (DIAL) を回し、1ケタ目の文字“D”を選びます。
- ⑥ (M-CH) を回すか、(F-1) (◀) または (F-3) (▶) を押してカーソルを移し、文字を入れるケタを選びます。
※ (F-2) を押すと、スペース(空白)を表示します。
- ⑦ 上記⑤~⑥を繰り返し、9文字以内でメモリーネームを入れます。
- ⑧ 文字を確認し、(MENU) (EXIT) を押すと (G4) の「Memory name ファンクション」に戻り、メモリーネームを登録します。
メモリーネームを登録しなすときも、同様に操作してください。
メモリーネームを確認するときは、上記②~③の操作をしてください。

8-10 メモパッド機能の使いかた

通常のM-CHとは別に、瞬時に書き込んで呼び出せるメモパッドチャンネルを用意しました。

VFO状態/メモリー状態にかかわらず、運用中にDX局を発見したときなどに、周波数とモードを瞬時に記憶します。

メモパッドチャンネルは5チャンネルあり、選択したチャンネル数以上に書き込むと、記憶の古い順番に消去します。

イニシャルセットモード(☐P53、55:14項)で、チャンネル数を10チャンネルに増やせます。

A メモパッドチャンネルの書き込みかた

- ①残しておきたいデータをセットし、メモパッドに書き込みます。
 - (1)メインメニュー表示で **(DISPLAY)** を短く押し、サブメニュー表示の(S1:「Memo pad ファンクション」)にします。
 - (2) **(F-2)** (MPW) を押し、メモパッドに書き込みます。
- ② **(F-2)** (MPW) を押すごとに書き込み動作をし、5(または10)チャンネル以上書き込むと、記憶の古い順番にメモパッドの内容を消去します。

VFOまたはメモリー状態の
運用周波数

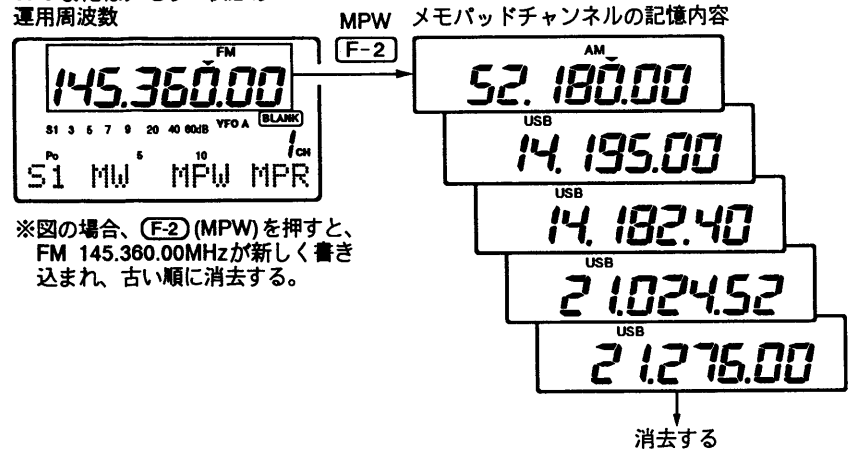

※図の場合、**(F-2)** (MPW) を押すと、FM 145.360.00MHzが新しく書き込まれ、古い順に消去する。

B メモパッドチャンネルの呼び出しかた

- ①メモパッドに書き込んでいる内容を呼び出します。
 - (1)メインメニュー表示で **(DISPLAY)** を短く押し、サブメニュー表示の(S1:「Memo pad ファンクション」)にします。
 - (2) **(F-3)** (MPR) を押し、メモパッドの内容を呼び出します。
- ② **(F-3)** (MPR) を押すごとに呼び出し動作をし、記憶の新しい順番にメモパッドの内容を呼び出します。

VFOまたはメモリー状態の
運用周波数

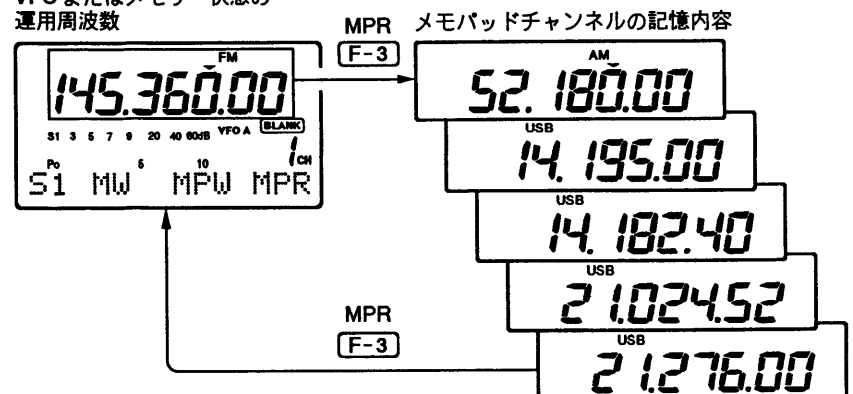

9-1 スキャン操作をする前に

本機のスキャンは、VFO状態で動作するプログラムスキャンとプライオリティスキャン、メモリー状態で動作するメモリースキャンとセレクトメモリースキャンがあります。

■スキャン再スタートの条件設定

スキャン中、受信信号で一時停止したときから10秒後に再スタートし、10秒未満で信号が途切れたときは2秒後に再スタートするように初期設定しています。

一時停止したらスキャンを解除するように、イニシャルセットモード(☞P53、54:9項)で変更できます。

■SQL (スケルチ) ツマミの設定

スキャン時のSQLツマミの設定は、運用状況に応じてセットしてください。

- スケルチが開いている場合:100Hz以下のチューニングステップにしているときは、連続スキャンします。
ただし、スキャン再スタートの条件が“oFF”のときと、1kHz以上のチューニングステップでは、プライオリティスキャン以外は動作しません。
- スケルチが閉じている場合:信号により一時停止し、再スタートします。

■スキャンスピードについて

スキャンスピードはHI(ハイ)スピードに初期設定しています。LO(ロー)スピードで動作するように、イニシャルセットモード(☞P53、54:10項)で変更できます。

9-2 プログラムスキャンの操作

M-CHの“P1”とP2”に記憶している周波数の範囲をスキャンします。

- ① M-CHの“P1”と“P2”に、スキャンに使用する下限周波数と上限周波数を書き込み(☞P43)ます。
- ② VFO状態で周波数ステップとモードを選びます。
 - (1) メインメニュー表示で **(DISPLAY)** を短く押し、サブメニュー表示にします。
 - (2) **(MENU)** (S1) を短く押し、(S2)の「SCANファンクション」にします。
 - (3) **(F-3)** (V/M) を押し、VFO状態にします。
※メインメニュー表示(M2)の**(F-3)** (V/M)でも選べます。
 - (4) **(TS)** を押し、周波数ステップを選びます。
 - (5) **(MODE)** を押し、運用モードを選びます。
- ③ (S2)で**(F-1)** (SCN)を押すごとに、プログラムスキャンが“スタート/ストップ”します。

【例】初期設定によるプログラムスキャン動作

- 本機は初期設定として“P1”に0.50000MHz、“P2”に146.00000MHzを設定しています。

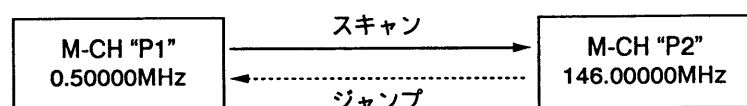
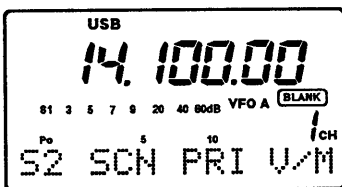

9 スキャン操作のしかた

9-3 プライオリティスキャンの操作

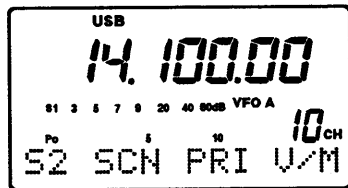

VFO周波数を受信しながら、指定のM-CH(P1/P2/Cも含む)に信号が入っていないかを監視するスキャンです。

① VFO状態で **(M-CH)** を回し、監視したいM-CHを選びます。

※ブランク(記憶していない空白)チャンネルは動作しません。

② プライオリティスキャンを“スタート/ストップ”します。

(1) メインメニュー表示で **(DISPLAY)** を短く押し、サブメニュー表示にします。

(2) **(MENU)** (S1) を短く押し、(S2)の「SCANファンクション」にします。

(3) **(F-2)** (PRI) を押すごとに、スキャンが“スタート/ストップ”します。

■スキャン中の動作について

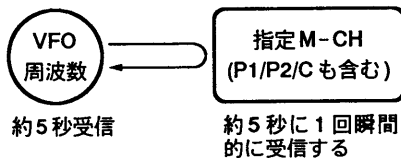

通常はVFO周波数を約5秒受信し、監視したいM-CHを瞬間受信する動作を繰り返します。

① 監視中のM-CHで信号を受信すると

MEMO表示が点滅し、スキャンが一時停止してM-CHを約10秒間受信したあと、スキャンを再スタートします。

ただし、スキャン再スタートの条件が“oFF”のときは、信号が消えるまで受信します。

② 監視中のM-CHで送信すると

VFO状態に戻り、そのVFO周波数で送信します。

監視中の周波数で送信したいときは、いったんプライオリティスキャンを“ストップ”し、メモリー状態に移ってから送信してください。

9-4 メモリースキャンの操作

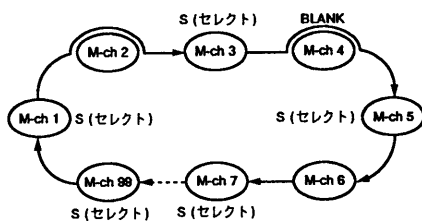

M-CHの“1”から“99”のうち、メモリーしているすべてのチャンネルをスキャンします。

ブランク(記憶していない空白)チャンネルはスキップします。

① メモリー状態にします。

(1) メインメニュー表示で **(DISPLAY)** を短く押し、サブメニュー表示にします。

(2) **(MENU)** (S1) を短く押し、(S2)の「SCANファンクション」にします。

(3) **(F-3)** (V/M) を押し、メモリー状態にします。

※メインメニュー表示(M2)の **(F-3)** (V/M) でも選べます。

② (S2)で **(F-1)** (SCN) を押すごとに、メモリースキャンが“スタート/ストップ”します。

9-5 セレクトメモリースキャンの操作

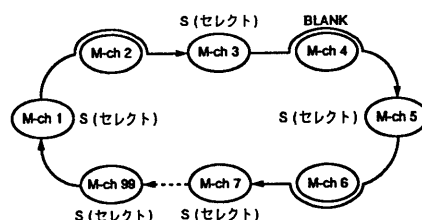

M-CHの“1”から“99”のうち、セレクト指定したM-CHだけをスキャンします。セレクト指定のしかたは(☞P44)をご覧ください。

① 上記を参照し、メモリースキャンを“スタート”します。

② メモリースキャン中に(S2)の「SCANファンクション」で、**(F-2)** (SEL) を押すごとに、メモリースキャンとセレクトメモリースキャンの動作を切り替えます。

③ **(F-1)** (SCN) を押すと、スキャンが“ストップ”します。

10-1 音声合成の使いかた

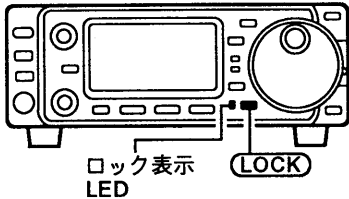

従来からある音声合成の発声内容(周波数とモード)に加え、Sメーターレベルも発声し、日本語と英語の切り替え、発声スピードの切り替えもできます。

- ①音声合成ユニットを装着(☐P73)したあと、イニシャルセットモード(☐P53、54:6~8項)で、あらかじめ音声合成の発声言語、発声スピード、発声内容を設定します。
- ②通常は **(LOCK)** を1秒以上押すと LOCK表示LED点灯後、消灯(ダイヤルロック機能“ON”時は消灯後、点灯)して音声合成を発声します。

10-2 トーンスケルチ機能の使いかた

トーンスケルチ機能とは、特定の相手局と交信するときに便利な機能です。

自局が設定したトーン周波数と同じトーン周波数を受信したときだけ、スケルチが開いて通話できるので、快適な待ち受け受信ができます。

- ①FMモードで **(DISPLAY)** を長く押し、クイックセットモード表示にします。
- ② **(MENU)** (Q1) または **(BAND▲)** / **(BAND▼)** を押すか、**(M-CH)** を回して(Q5)の「TONE SQL項目」にします。
- ③ **(DIAL)** を回してトーンスケルチ用トーン周波数を選び、**(DISPLAY)** を押してメインメニュー表示に戻します。

トーンスケルチ用トーン周波数の初期設定値

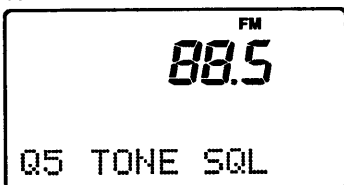

• トーン周波数一覧表(単位Hz)

67.0	85.4	107.2	136.5	165.5	186.2	210.7	254.1
69.3	88.5	110.9	141.3	167.9	189.9	218.1	
71.9	91.5	114.8	146.2	171.3	192.8	225.7	
74.4	94.8	118.8	151.4	173.8	196.6	229.1	
77.0	97.4	123.0	156.7	177.3	199.5	233.6	
79.7	100.0	127.3	159.8	179.9	203.5	241.8	
82.5	103.5	131.8	162.2	183.5	206.5	250.3	

- TSQ表示

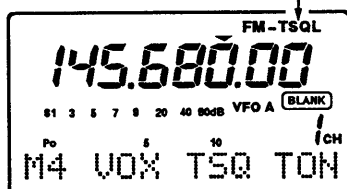

- ④トーンスケルチ機能を“ON/OFF”します。
 - (1)メインメニュー表示で **(MENU)** (M1) を短く3回押し、(M4)にします。
 - (2) **(F-2)** (TSQ) を押すごとに、トーンスケルチ機能が“ON/OFF”します。
“ON”のときは、ディスプレイに-TSQL表示が点灯します。
- ⑤マイクロホンの **(PTT)** を押して相手呼び出し、通常の交信をします。

10-3 AT-180の使いかた

■操作する前に

(1) 接続するアンテナについて

- 接続しているアンテナのSWRが整合可能範囲になっているか確認してください。

H F 帯 :SWR3以下

50MHz帯 :SWR2.5以下

(2) チューニング操作について

- AT-180は、144MHz帯では動作しません。

HF帯から144MHz帯までの共用アンテナ使用時は、144MHz帯をAT-180に通さないでください。

アンテナとAT-180の間にデュプレクサー(分配器)を入れてご使用ください。

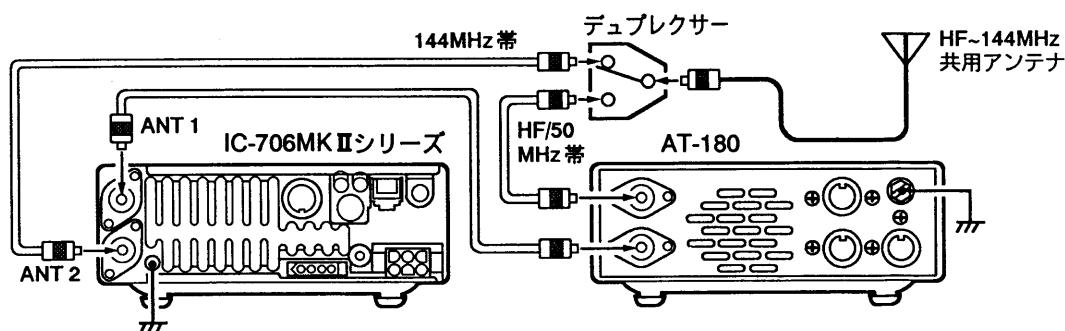

- チューニング操作をする前に、運用する周波数を受信して他局に混信を与えないように十分注意してください。
- SWR3以上のアンテナで、整合がとれても使用しないでください。この状態で長時間使用すると、故障の原因になります。
- AT-180のANTコネクタにアンテナを接続していないときは、絶対に送信しないでください。

(3) チューナーで整合がとれなかったときは

- アンテナ自体のSWRが整合可能範囲外になっていませんか？
アンテナ自体のSWRを再調整してください。

- チューナーの最小動作入力電力が不足していませんか？

- ① **[DISPLAY]** を長く押し、クイックセットモード表示(Q1)にします。

このときのメーター指示は、自動的に“Po”を表示します。

- ② **[DIAL]** を回し、送信出力のレベルを1以上にします。

- ③ 設定後、**[DISPLAY]** を押してメインメニュー表示に戻します。

- ④ キーダウンしてアンテナチューナーを動作させるか、**[TUNER/CALL]** を1秒以上押しして強制チューニング(整合)をしてください。

- 電源電圧は定格の範囲内ですか？

電源電圧の確認をしてください。

電流容量の足りない電源を使用すると、送信(チューニング)時に電圧降下をして整合がとれないことがあります。

- 1回のチューニングでSWRが下がらないときでも、数回繰り返すと整合がとれることもあります。

- 50Ωのダミーロードを使用してチューニング動作をしたあと、ご使用のアンテナを接続してチューニング動作をすると整合がとれることもあります。

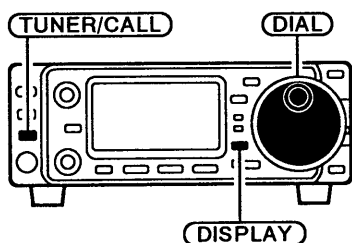

- 帯域の狭いアンテナをご使用の場合、一度SWRの低い周波数でチューニングをとり、希望の周波数に変えてチューニングをとると、整合がとれることもあります。
【例】3.55MHzでSWR:1.5、3.80MHzでSWR:3の場合、3.55MHz/CWモードで送信状態(キーダウン:キャリア送出)にしてチューニングをとり、キーアップして周波数を3.80MHzに替え、キーダウンしてチューニングをとります。
- 一度トランシーバーとアンテナチューナーの電源を“OFF”にし、もう一度電源を“ON”にしてチューニングをとると、整合がとれることもあります。
- 同軸ケーブルの長さを変えてみてください。
特に高い周波数では効果のある場合があります。
- 運用周波数を100kHz以上変化させると、アンテナチューナーはプリセット動作をしますが、プリセット後も送信時のSWRが約1.5以上(次ページのS1/S2設定条件により異なる)あるときは、必ずTUNERキーを1秒以上押し、強制チューニングをしてください。
強制チューニングをしないで送信すると、送信と同時にチューニング動作をし、頭切れの原因になります。

■ AT-180 の操作

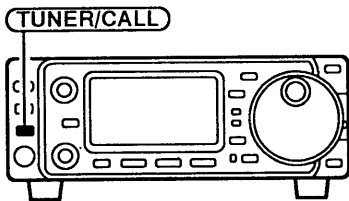

AT-180は、HF帯で16.7~150Ω (SWR:3以下)、50MHz帯で20~125Ω (SWR:2.5以下)の範囲でチューニング(整合)をとります。

チューニングがとれると、その状態を記憶(100kHzごと)し、次にその周波数を選んだときは自動的にプリセットされ、送信状態にすると瞬時に最良の状態にします。

50MHz帯で運用するときや、HF帯で再チューニングするときは、次のように操作してください。

- ①送信出力が8W以上に設定されているか、確認します。
- ② **TUNER/CALL** (TUNER) を短く押すと、キーボタンのLEDが点灯し、アンテナチューナーが起動状態になります。
※この状態のままHF帯で送信すると、次ページのオートチューン機能が動作します。
50MHz帯では、オートチューン機能に関係なくSWRが約1.5以上になるとLEDが点滅し、②の強制チューニングをするように警告します。強制チューニングをしないでそのまま送信を続けると約10秒でLEDが消灯し、アンテナチューナーはスルー状態になります。
- ③ **TUNER/CALL** を1秒以上押すとキーボタンのLEDが点滅に変わり、CWモードになって送信し、強制チューニング(整合)をします。
※チューニング中と、周波数表示の100kHzケタが変化したときのプリセット中は、キーボタンのLEDが点滅します。
- ④強制チューニングを完了すると、キーボタンのLEDが点滅から点灯に変化し、自動的に元の運用モードに戻ります。
チューニングがとれない場合は、LEDが消灯してアンテナチューナーはスルー状態になります。

10 オプション機能の使いかた

10-3 AT-180の使いかた(つづき)

■オートチューン機能について

TUNERキーを“ON(LEDが点灯)”にしておけば、HF帯で送信したときに、アンテナのSWRが変動していれば、自動的にチューニング(整合)をとりなおします。ただし、HF帯だけの専用機能です。TUNERキーを短く押し、アンテナチューナーを起動状態にしておくと、オートチューン機能が動作します。オートチューン機能での動作は、AT-180内部のS1とS2の設定により下記のようになります。

●AT-180の上カバー内部

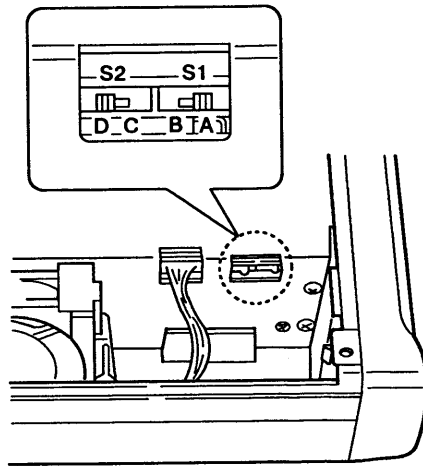

スイッチ	設定位置	動作
S1	A側 (初期設定)	S2のチューニング感度にしたがって、SWRが常に下がるように動作し、整合がとれた(SWRが1.5以下)場合のみ、運用可能になります。 ※整合がとれない場合、アンテナチューナーはスルー状態になります。
	B側	整合がとれない(SWRが1.5以下にならない)場合でも、SWR3以下で整合がとれれば運用可能になります。 ※SWRが少し悪化しても、オートチューン機能は動作しないため、送信出力が低下したり、電波障害の原因にもなりますので、周波数を動かすごとに強制チューニングをするようおすすめします。 ※SWRが3以下にならない場合、アンテナチューナーはスルー状態になります。 ※SWRが約3以上になると、再チューニング動作をします。
S2	C側	SSB以外のモードで、チューニング感度を上げて動作させることができます。 ※アンテナの状態により、再チューニング動作を繰り返す場合があります。このような場合は、S2をD側にしてご使用ください。
	D側 (初期設定)	運用モードに関係なく、SWRが約1.5以下になるように、自動的にチューニング動作をします。

■オートチューナースタート機能について

TUNERキーを“OFF”にしている場合でも、HF帯で送信したときにアンテナのSWRが高い(SWR約1.5以上)と、オートチューン機能の設定条件にしたがって、自動的にアンテナチューナーが動作するオートチューナースタート機能を設定できます。ただし、HF帯だけの専用機能です。オートチューナースタート機能の“ON/OFF”設定は、イニシャルセットモード(P53、54:12項)で行います。

10-4 AH-3の使いかた

■操作する前に

- AH-3は、50~144MHz帯では動作しません。
- 送信中、あるいはチューニング中は絶対にアンテナに触れないでください。特に、容易に人が触れる場所には絶対に設置しないでください。
- AH-3のANT端子にアンテナを接続していないときは、絶対に送信しないでください。
- チューニングがとれない場合は、アンテナエレメントの長さ、および接続などをもう一度点検してください。
また、アンテナエレメントが周波数の1/2波長、およびその整数倍に対しては、マッチングはとれません。

■操作のしかた

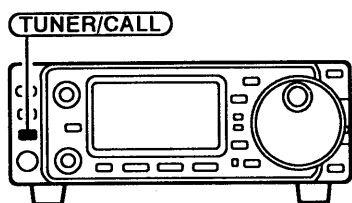

- ① **TUNER/CALL** (TUNER) を短く押すと、キーボタンのLEDが点灯し、AH-3が起動状態になります。
- ② **TUNER/CALL** (TUNER) を1秒以上押すと、CWモードになって送信出力を10Wにし、TX(送信)表示LEDが点灯して自動的にチューニング(整合)動作をします。
※チューニング中と、周波数表示の100kHzケタが変化したときのプリセット中は、キーボタンのLEDが点滅します。
LEDが点滅している間は、周波数やモードを変更しないでください。
- ③ チューニングが完了すると、キーボタンのLEDが点滅から点灯に変化し、自動的に元の運用モードに戻ります。
チューニングがとれない場合は、LEDが消灯してアンテナチューナーはスルー状態になります。

■PTT チューン機能について

TUNERキーを“ON”にしておけば、HF帯で周波数を移動して送信したときに、自動的に強制チューニングの動作をします。
PTT チューン機能の“ON/OFF”設定は、イニシャルセットモード(☞ P53、54:13項)で設定します。

11 インシャルセットモードの使いかた

11-1 インシャルセットモードの設定方法

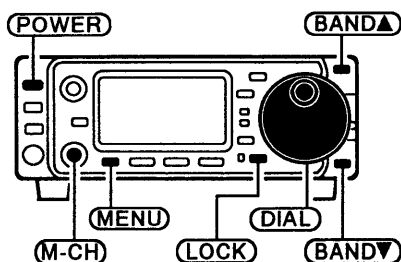

インシャルセットモードとは、いったん初期設定すれば、あまり変更することのない機能をまとめたモードです。

用途やお好みに応じてセットしてください。

- ① **(POWER)** を1秒以上押し、いったん電源を切ります。
- ② **(LOCK)** を押しながら **(POWER)** を押し、電源を入れます。
- ③ **(MENU)** または **(BAND▲)** / **(BAND▼)** を押すか、**(M-CH)** を回してセット項目を選びます。
- ④ **(DIAL)** を回し、設定内容を選びます。
- ⑤ 通常運用に戻すときは、いったん電源を切り、もう一度電源を入れてください。

11-2 セット項目と設定内容の詳細について

セット項目名と表示(初期設定)	設定内容
1. ビープ音の設定 	キー操作時のビープ音を“ON/OFF”します。 ・on : ビープ音は鳴る ・oFF : ビープ音は鳴らない ビープ音の音量は、側面パネルのBEEP/SIDE Tボリューム(☞P57)で調整できます。
2. バンドエッジ警告音の設定 	バンドエッジを知らせるビープ音を“ON/OFF”します。(☞P14) ・on : ビープ音は鳴る ・oFF : ビープ音は鳴らない ビープ音の音量は、側面パネルのBEEP/SIDE Tボリューム(☞P57)で調整できます。
3. オートパワーオフ機能の設定 	操作しない状態が指定時間まで続くと、自動的に電源を切るタイマー動作を切り替えます。 ※電源が切れる前に、“ピー”音が5回鳴って知らせます。 ※タイマーを1回セットすると、電源を入れるたびにオートパワーオフ機能が動作します。使用しない場合は“oFF”にしておきます。 ・oFF : タイマー動作はしない ・90 : 90分後に電源が切れる ・30 : 30分後に電源が切れる ・120 : 120分後に電源が切れる ・60 : 60分後に電源が切れる
4. ピークホールド機能の設定 	メーターのピークホールド機能を“ON/OFF”します。 S/Po/SWR/ALCメーターの測定最大値を約0.5秒間表示します。 ・on : ピークホールド動作になる ・oFF : ピークホールドしない
5. ディスプレイの照明度設定 	ディスプレイの照明度を切り替えます。 ・HI : 明るくする ・Lo : 暗くする ・oFF : 消灯する

セット項目名と表示 (初期設定)	設定内容
<p>6. 音声合成の発声言語設定</p> <div style="border: 1px solid black; padding: 5px; text-align: center;"> <p>EnG</p> <p>6 SPEECH LANG</p> </div>	<p>音声合成が発声する言語を切り替えます。 (☐P48、73) 別売品の音声合成ユニット (UT-102) を装着しないと、発声しません。</p> <ul style="list-style-type: none"> • EnG : 英語 • JpN : 日本語
<p>7. 音声合成の発声スピード設定</p> <div style="border: 1px solid black; padding: 5px; text-align: center;"> <p>Hi</p> <p>7 SPEECH SPD</p> </div>	<p>音声合成の発声スピードを切り替えます。 (☐P48、73)</p> <ul style="list-style-type: none"> • Hi : 発声スピードが速くなる • Lo : 発声スピードが遅くなる
<p>8. 音声合成の発声内容設定</p> <div style="border: 1px solid black; padding: 5px; text-align: center;"> <p>on</p> <p>8 S-LVL SPCH</p> </div>	<p>音声合成の発声内容を切り替えます。 (☐P48、73)</p> <ul style="list-style-type: none"> • on : Sメーターレベル→表示周波数→運用モードと発声する • off : 表示周波数→運用モードと発声する
<p>9. スキャン再スタートの条件設定</p> <div style="border: 1px solid black; padding: 5px; text-align: center;"> <p>on</p> <p>9 SCAN RESUME</p> </div>	<p>スキャン中、受信信号で一時停止したときから再スタートするまでの条件を切り替えます。 (☐P46)</p> <ul style="list-style-type: none"> • on : 一時停止したときから 10 秒後に再スタートし、10 秒未満で信号が途切れたときは 2 秒後に再スタートする • off : 一時停止したらスキャンを解除する。ただし、プライオリティスキャンでは、信号が消えるまで受信する
<p>10. スキャンスピードの設定</p> <div style="border: 1px solid black; padding: 5px; text-align: center;"> <p>Hi</p> <p>10 SCAN SPEED</p> </div>	<p>スキャン動作のスピードを切り替えます。 (☐P46)</p> <ul style="list-style-type: none"> • Hi : スキャンスピードが速くなる • Lo : スキャンスピードが遅くなる
<p>11. マイク UP/DN スピード設定</p> <div style="border: 1px solid black; padding: 5px; text-align: center;"> <p>Hi</p> <p>11 U/D SPEED</p> </div>	<p>マイクロホンの UP/DN キーによる動作スピードを切り替えます。 (☐P14)</p> <ul style="list-style-type: none"> • Hi : アップ/ダウンのスピードが速くなる • Lo : アップ/ダウンのスピードが遅くなる
<p>12. オートチューナースタート機能の設定</p> <div style="border: 1px solid black; padding: 5px; text-align: center;"> <p>off</p> <p>12 A-TUNE STRT</p> </div>	<p>別売品アンテナチューナー (AT-180 のみ) の動作を切り替えます。HF 帯だけの機能設定で、50MHz 帯では動作しません。 (☐P51)</p> <ul style="list-style-type: none"> • off : TUNER キーの操作にしたがう • on : TUNER キーを "OFF" にしていても、送信したときにアンテナの SWR が高い (約 1.5 以上) と動作する
<p>13. PTT チューン機能の設定</p> <div style="border: 1px solid black; padding: 5px; text-align: center;"> <p>off</p> <p>13 PTT TUNE</p> </div>	<p>別売品アンテナチューナー (AH-3 のみ) の動作を切り替えます。 (☐P52)</p> <ul style="list-style-type: none"> • off : TUNER キーの操作にしたがう • on : TUNER キーを "ON" にしておけば、周波数を移動して送信したときに動作する 運用周波数帯の 1% 未満での周波数移動では動作しません。

11 イニシャルセットモードの使いかた

11-2 セット項目と設定内容の詳細について(つづき)

セット項目名と表示 (初期設定)	設定内容
<p>14. メモパッドチャンネルの設定</p> <div style="border: 1px solid black; padding: 5px; width: fit-content; margin: 0 auto;"> <p style="text-align: center; font-size: 24px;">5</p> <p>14 PAD CH</p> </div>	<p>メモパッド機能のチャンネル数を切り替えます。 (☑P45)</p> <ul style="list-style-type: none"> • 5 : 5チャンネル • 10 : 10チャンネル
<p>15. クイックスプリット機能の設定</p> <div style="border: 1px solid black; padding: 5px; width: fit-content; margin: 0 auto;"> <p style="text-align: center; font-size: 24px;">on</p> <p>15 QUICK SPLIT</p> </div>	<p>クイックスプリット機能を“ON/OFF”します。 (☑P38)</p> <ul style="list-style-type: none"> • on : クイックスプリット機能が動作する • oFF : クイックスプリット機能は動作しない
<p>16. スプリットオフセット周波数の設定</p> <div style="border: 1px solid black; padding: 5px; width: fit-content; margin: 0 auto;"> <p style="text-align: center; font-size: 24px;">0</p> <p>16 SPL OFFSET</p> </div>	<p>FM/WFM以外のモードで、クイックスプリット機能のオフセット周波数を設定します。 (☑P38)</p> <ul style="list-style-type: none"> • - 4000 ~ 【0】 ~ 4000kHz <li style="padding-left: 20px;">: 初期設定値は0kHz、±4000kHz(1kHzステップ)まで設定できる
<p>17. デュプレックスオフセット周波数の設定</p> <div style="border: 1px solid black; padding: 5px; width: fit-content; margin: 0 auto;"> <p style="text-align: center; font-size: 24px;">- 100</p> <p>17 DUP OFFSET</p> </div>	<p>FMモードで、クイックスプリット機能のデュプレックスオフセット周波数を設定します。 (☑P29)</p> <ul style="list-style-type: none"> • - 4000 ~ 【-100】 ~ 4000kHz <li style="padding-left: 20px;">: 初期設定値は-100kHz、±4000kHz(1kHzステップ)まで設定できる
<p>18. スプリットロック機能の設定</p> <div style="border: 1px solid black; padding: 5px; width: fit-content; margin: 0 auto;"> <p style="text-align: center; font-size: 24px;">oFF</p> <p>18 SPLIT LOCK</p> </div>	<p>スプリットロック機能を“ON/OFF”します。 (☑P38)</p> <ul style="list-style-type: none"> • oFF : スプリットロック機能は動作しない • on : スプリットロック機能が動作する
<p>19. オプションフィルター1の設定 20. オプションフィルター2の設定</p> <div style="border: 1px solid black; padding: 5px; width: fit-content; margin: 0 auto; margin-bottom: 5px;"> <p style="text-align: center; font-size: 24px;">no</p> <p>19 OPT. FIL 1</p> </div> <div style="border: 1px solid black; padding: 5px; width: fit-content; margin: 0 auto;"> <p style="text-align: center; font-size: 24px;">no</p> <p>20 OPT. FIL 2</p> </div>	<p>フィルターソケットの「FILTER-1」または「FILTER-2」に装着している別売品のフィルターを切り替えます。 (☑P33、74)</p> <ul style="list-style-type: none"> • no : 未装着時 • FL-100 : CWナローフィルターのFL-100装着時 • FL-101 : CWナローフィルターのFL-101装着時 • FL-103 : SSBワイドフィルターのFL-103装着時 • FL-223 : SSBナローフィルターのFL-223装着時 • FL-232 : RTTY/CWナローフィルターのFL-232装着時 <p>※表示内容は、どちらの項目も同じです。 装着したフィルター名を選んでください。</p>
<p>21. RFゲイン機能の設定</p> <div style="border: 1px solid black; padding: 5px; width: fit-content; margin: 0 auto;"> <p style="text-align: center; font-size: 24px;">oFF</p> <p>21 RF GAIN</p> </div>	<p>SSB/CW/RTTYモードでのRF/SQLツマミの機能を切り替えます。 (☑P12)</p> <ul style="list-style-type: none"> • oFF : スケルチ調整用ツマミにする • on : RFゲイン調整用ツマミにする

セット項目名と表示 (初期設定)	設定内容
<p>22. ノイズブランカー機能の設定</p> <div style="border: 1px solid black; padding: 5px; text-align: center;"> <p>on</p> <p>22 AM NB</p> </div>	<p>AMモードでのノイズブランカー機能を“ON/OFF”します。 (☑ P33)</p> <ul style="list-style-type: none"> • on : AMモードでもノイズブランカー機能が動作します。 • oFF : AMモードは、ノイズブランカー機能は動作しません。
<p>23. 送信出力チェック表示の設定</p> <div style="border: 1px solid black; padding: 5px; text-align: center;"> <p>on</p> <p>23 POW ON CHK</p> </div>	<p>電源“ON”時に送信出力チェックを表示しないで、直接周波数表示にします。 (☑ P11)</p> <ul style="list-style-type: none"> • on : 送信出力チェック表示する ※RIT機能動作時は、RITのシフト状態も表示する • oFF : 送信出力チェックを表示しない
<p>24. サブダイヤルの機能設定</p> <div style="border: 1px solid black; padding: 5px; text-align: center;"> <p>LSB USB CW RTTY</p> <p>rit</p> <p>24 SUB DIAL</p> </div>	<p>SSB/CW/RTTYモードでRIT/SUBキーを“ON”(内蔵LED赤または緑が点灯)にしたときの、M-CHツマミの機能を切り替えます。 なお、FM/WFM/AMモードは、この設定に関係なくサブダイヤルとして動作します。 (☑ P14、31)</p> <ul style="list-style-type: none"> • rit : RIT機能(赤点灯)として動作する • FrEq : サブダイヤル(緑点灯)として動作する
<p>25. CI-Vのアドレス設定</p> <div style="border: 1px solid black; padding: 5px; text-align: center;"> <p>4EH</p> <p>25 CI-V ADDRES</p> </div>	<p>CI-Vシステムを利用して、本機を外部コントロールするときのアドレスを設定します。 (☑ P69)</p> <ul style="list-style-type: none"> • 01H ~ 【4EH】 ~ 7FH : 初期設定値の4EHは本機のアドレスです。
<p>26. CI-Vのボーレート設定</p> <div style="border: 1px solid black; padding: 5px; text-align: center;"> <p>Auto</p> <p>26 CI-V BAUD</p> </div>	<p>CI-Vシステムを利用して、本機を外部コントロールするときのボーレートを設定します。 (☑ P69)</p> <p>【Auto】/19200/9600/4800/1200/300bps : “Auto”にしておくと、接続した機器からのデータのボーレートに自動設定します。</p>
<p>27. CI-Vのトランシーブ設定</p> <div style="border: 1px solid black; padding: 5px; text-align: center;"> <p>on</p> <p>27 CI-V TRN</p> </div>	<p>CI-Vシステムにより、トランシーブの“ON/OFF”を設定します。 (☑ P69)</p> <p>on : トランシーブ動作にする oFF : トランシーブ動作をしない</p>
<p>28. CI-Vの周波数データ設定</p> <div style="border: 1px solid black; padding: 5px; text-align: center;"> <p>oFF</p> <p>28 CI-V 731</p> </div>	<p>CI-Vシステムの周波数データ長を切り替えます。 (☑ P69)</p> <p>周波数データは、IC-731が4byte、他のCI-V搭載機(本機も含む)は5byteに設定されています。</p> <p>oFF : 5byte on : 4byte</p>

12 調整について

12-1 調整についてのご注意

本機は厳重な管理のもとで生産・調整されていますので、操作上必要のない半固定ボリュームやコイル・トリマーなど、触れないようにしてください。

むやみに触ると、故障の原因になる場合がありますのでご注意ください。

12-2 SWRの測定

本機はSSBモードのように、常に変動するような送信出力でも、安定した測定結果が得られるSWR測定回路を採用し、従来までのセット操作が不要になりました。

別売品のアンテナチューナー接続時にスルー(アンテナチューナーを通さない)状態のSWRを測定したいときは、TUNERキーを“OFF”にしてから測定してください。なお、144MHz帯では動作しません。

ANT1コネクタに接続しているHF/50MHz帯用アンテナのSWRを測定できます。

なお、144MHz帯(ANT2)は測定できません。

①送信出力が約30W以上であることを確認します。

②メーター指示を“SWR”に切り替えます。

(1)メインメニュー表示で **(MENU)** (M1) を2回押し、(M3)にします。

(2) **(F-3)** (MET) を押しごとに、“Po”→“SWR”→“ALC”→“Po”とメーター指示が切り替わります。

③SWRメーターの指示が1.5以内であれば、マッチング状態は良好です。

なお、SWRが1.5以上のときは、アンテナのマッチングを調整してください。

※SSBモードによるSWRの測定は、マイクロホンに単信号(「あー」の連続音または口笛など)を入力して測定します。

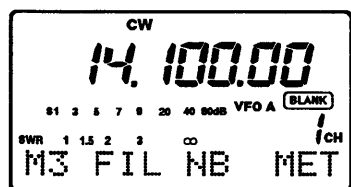

この範囲であればマッチングは良好

12-3 ビープ音(操作音)の音量調整

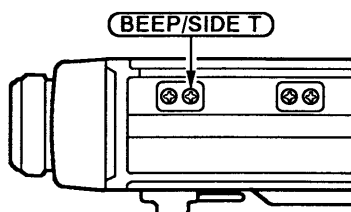

キー操作したときのビープ音を、お好みに応じて調整できます。

この調整により、CWサイドトーンモニター(☐P20)の音量も同時に調整されます。

側面パネルのBEEP/SIDE Tボリュームで音量を調整できます。

ボリュームを右に回すと音量が大きくなり、左に回すと小さくなります。

12 - 4 基準周波数の校正

基準周波数を校正できますが、工場出荷時に最良な状態に調整していますので、特に必要のない場合は調整しないでください。

POWERキーを1秒以上押して電源を切り、本機に接続しているDC電源コードおよび他の接続コードもはずしておきます。

- ①分解手順(☞P72)にしたがって、上下カバーをはずします。
- ②PLLユニット(下カバー側)のJ9に出ている同軸ケーブルを、MAINユニット(上カバー側)のJ5からはずします。
- ③同軸ケーブルの先端に60MHz以上(周波数安定度:±1ppm以上)測定できる周波数カウンターを接続します。
- ④DC電源コードを接続して電源を入れ、受信状態にします。
運用モードと表示周波数の指定はありません。
- ⑤調整用マイナスドライバーで、PLLユニット内にあるCR-502用調整トリマー(R60)をゆっくり回し、60.000000MHzに調整します。
- ⑥調整後、同軸ケーブル、上下カバーを元どおりに取り付けます。

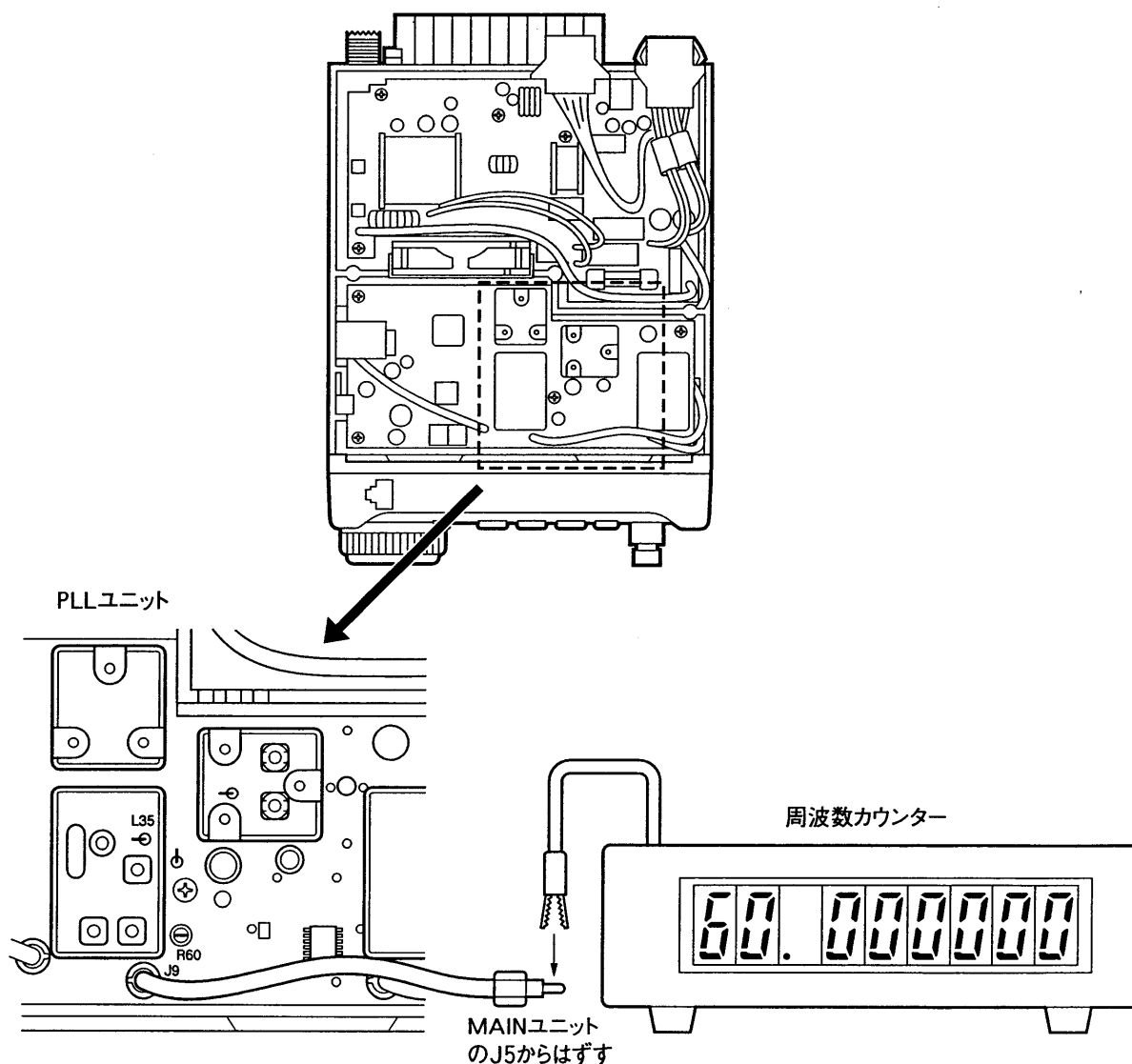

13 設置と接続

13-1 前面パネルの接続

●ヘッドホン

前面パネル裏側のスイッチを“PHONES”側にするとヘッドホンを接続できます。

PHONES ▲
SPEAKER ▼

●外部スピーカー

“SPEAKER”側にすると外部スピーカーを接続できます。

直径 Ø3.5mm SP-7/SP-10/SP-12

●ハンドマイクロホン

HM-103

●変換ケーブル

OPC-589

●スタンドマイク

SM-8
または
SM-20

※マイクロホンは、前面と後面パネルに同時に接続しないでください。

■モジュラー型マイクコネクターについて
前面と後面パネルにあるコネクターの接続内容は同じです。
マイクコネクターをパネルの正面から見た図です。

●マイクコネクター

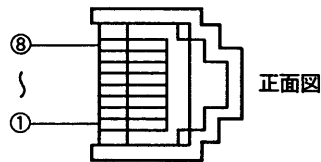

ピン番号と名称	接続内容
① +8V	+8V/最大 10mA の出力
② MIC U/D	周波数などUP(アップ)/DN(ダウン)の信号入力
③ AF OUT	AFツマミに連動したスピーカー出力
④ PTT	PTTスイッチの信号入力
⑤ MIC E	マイクのアース
⑥ MIC	マイクの信号入力
⑦ E	PTTスイッチのアース
⑧ SQL S	スケルチが開いたときグランドレベルになる

■マイクコネクターによるCW用パドルの使用例
下記の回路を外部に追加することによりセバレート運用時、マイクコネクターから内蔵のエレクトロニックキーヤーが使用できます。

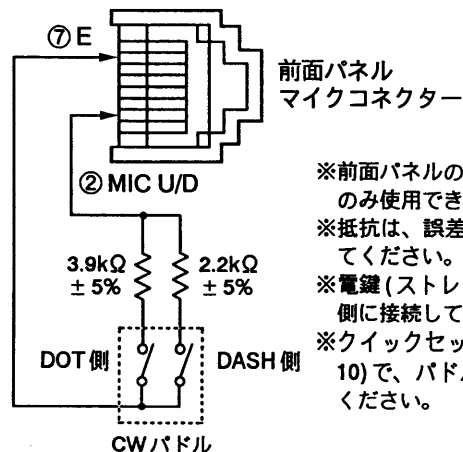

※前面パネルのマイクコネクターのみ使用できます。
※抵抗は、誤差5%以下を使用してください。
※電鍵(ストレートキー)はDOT側に接続してください。
※クイックセットモード(☑P9、10)で、パドルの設定を行ってください。

13-2 後面パネルの接続

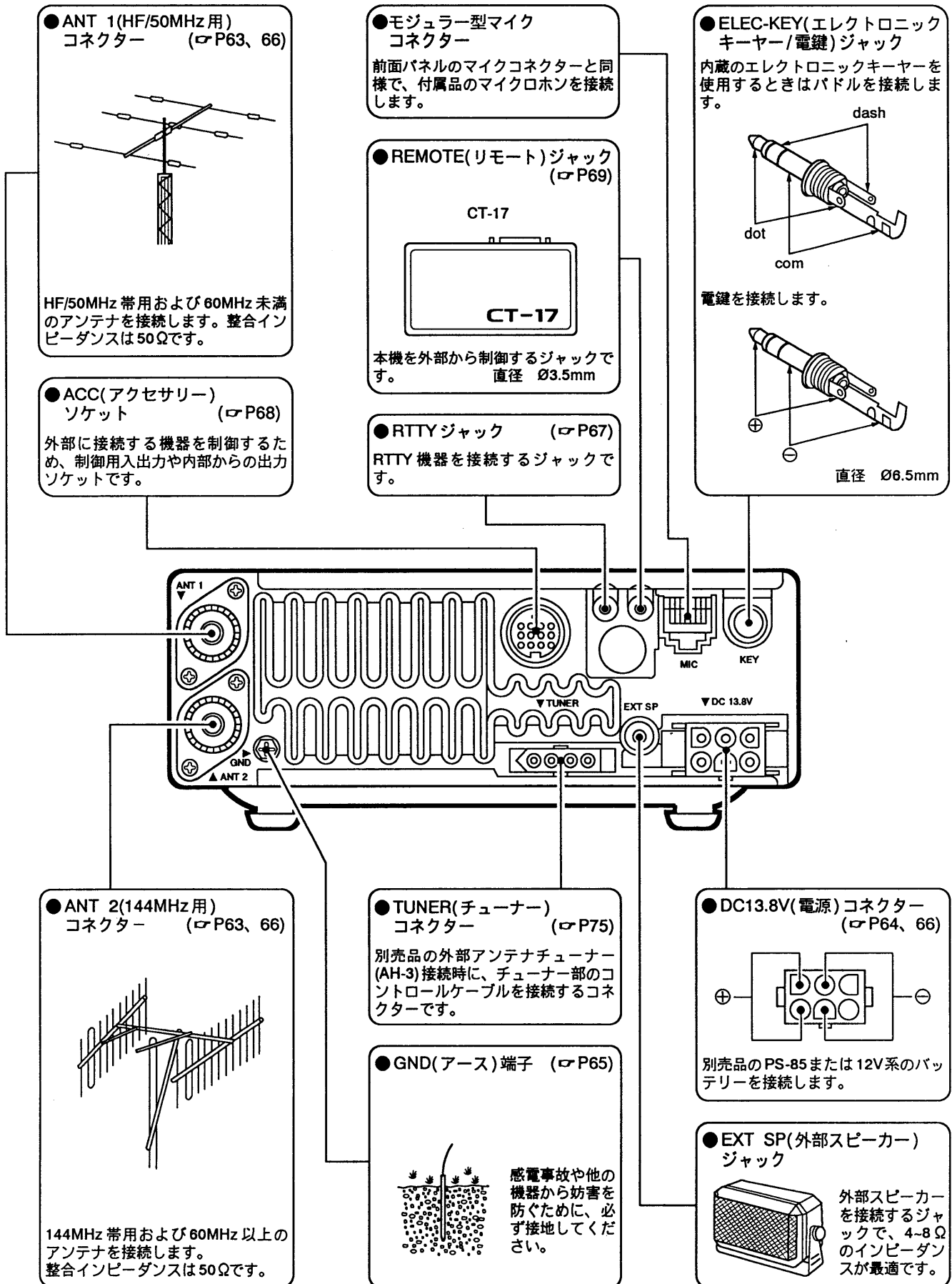

13-3 セパレートによる使いかた

別売品のセパレートケーブル(3.5mタイプのOPC-581または5mタイプのOPC-587)と、前面パネル用マウントブラケット(MB-63)を使用すると、前面パネルを分離して取り付けられます。

- ①前面パネル用ロックレバーを手前に引きながら、前面パネルを右に押し、本体から分離します。(図1参照)
- ②本体の接続コネクタ部に、セパレートケーブルの一端を差し込み、ケーブルに付属のネジで固定します。(図2参照)
- ③前面パネルの接続コネクタに、「カチッ」というまでセパレートケーブルの一端を差し込みます。(図3参照)
- ④前面パネル用ブラケットに付属のタッピングネジ(2本)で、前面パネルが左側になるようにしてブラケットをしっかりと固定します。(図4参照)

※市販品のフレキシブルアームに取り付けるときは、ブラケット中央部のネジ穴を利用してください。

- ⑤前面パネル裏側の溝に、ブラケットの溝を合わせて軽く押しながら、左にスライドして差し込みます。(図5参照)

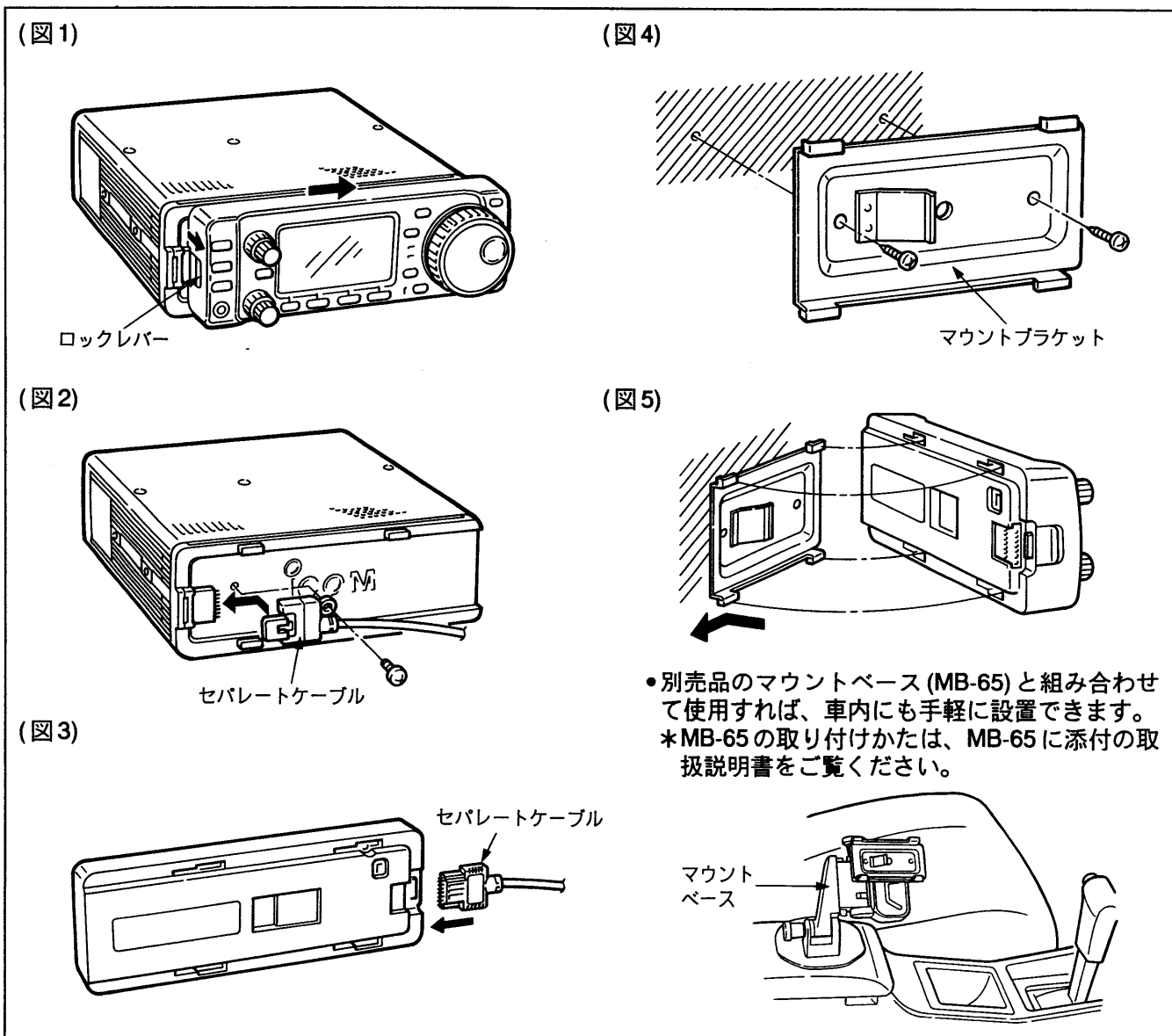

13-4 車載時の設置と接続

A 車内での設置場所について

車への取り付けは、下図のような位置をおすすめします。
安全運転に支障のない場所を選んでください。

●車内での取り付け例

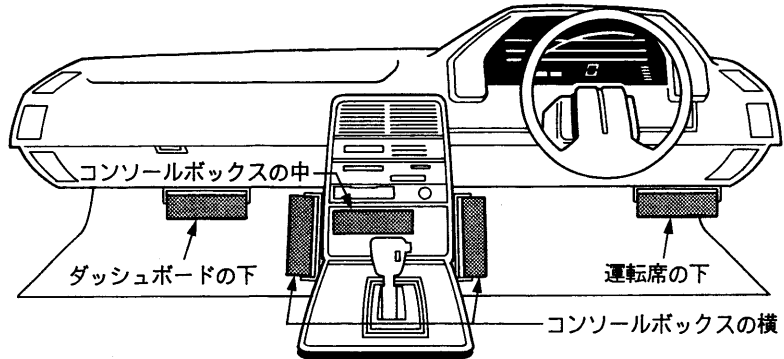

◎直射日光のあたる場所やヒーター、クーラーの吹き出し口など、温度変化の激しい場所への設置は、極力さけてください。
特に夏期の日中、ドアを締め切った状態で長時間放置すると、室内温度が極端に上昇し、本機に悪影響を与えることがありますのでご注意ください。

B 車載ブラケットの設置と 使いかた

別売品の本体用車載ブラケット (MB-62) を利用し、ブラケットがしっかり固定される場所に取り付けます。

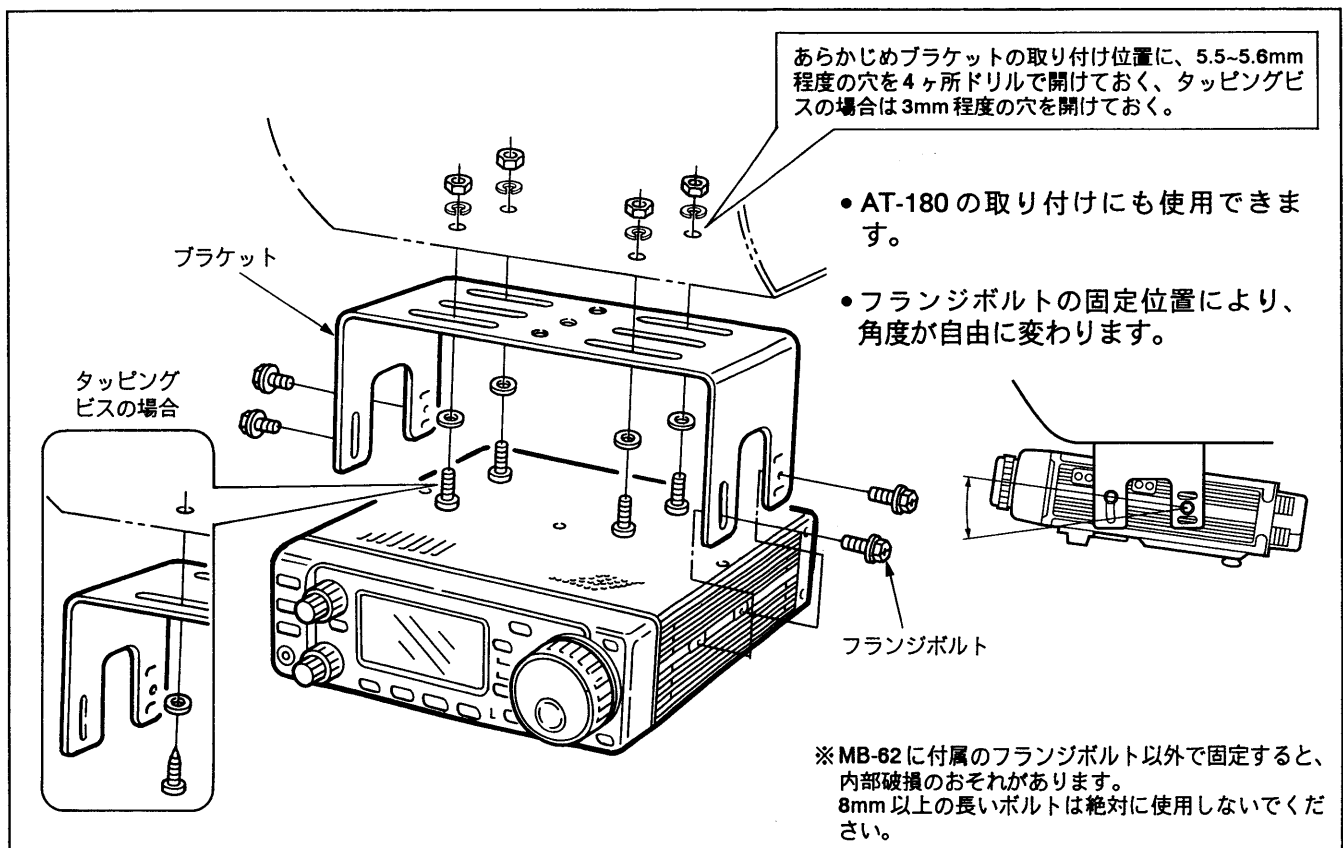

13 設置と接続

13-4 車載時の設置と接続(つづき)

☐ アンテナの設置と接続

本機の性能を十分に発揮するには、整合インピーダンスが50Ωのものを正しく調整(SWR=1.5以下)してご使用ください。

アンテナは、送受信に極めて重要な部分です。性能の悪いアンテナでは遠距離の局は聞こえませんし、こちらの電波も届きません。

アンテナは、アンテナメーカーから数多く発売されていますが、用途や設置スペースに合わせて選択してください。

別売品のオートアンテナチューナー(*AT-180または*AH-3)、AH-3用アンテナエレメント/ベース(AH-2b)を使用すると、本機の性能を十分に発揮できますのでご利用ください。

*AT-180はHF/50MHz帯に対応、AH-3はHF帯専用になります。

- ①後面パネルのANT 1コネクタにHFおよび50MHz帯用のアンテナ、ANT 2コネクタに144MHz帯用のアンテナを接続します。
- ②アンテナ基台のアース側を、しっかり車のボディに接地してください。
- ③市販の車載アンテナは、同軸ケーブルが付属されていますが、できるだけ短くなるように配線してください。
- ④同軸ケーブルの引き込み部から、雨水が入らないようにご注意ください。

●アンテナの設置場所

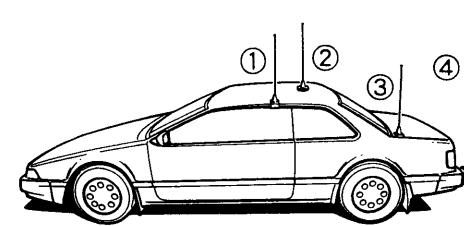

- ①ルーフサイド型
- ②ルーフトップ型
- ③トランクリッド型
- ④バンパー型

●アンテナの接続

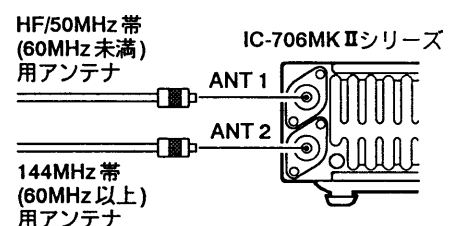

HF/50MHz帯 (60MHz未満) 用アンテナ → ANT 1

144MHz帯 (60MHz以上) 用アンテナ → ANT 2

IC-706MK IIシリーズ

●同軸ケーブルについて

同軸ケーブルの特性インピーダンスは50Ωのものをご利用ください。同軸ケーブルは各種ありますが、できるだけ損失の少ない太いケーブルを、できるだけ短くなるように接続してください。本機との接続にはM型同軸コネクタを使用し、確実に接続してください。

●M型コネクタの取り付けかた

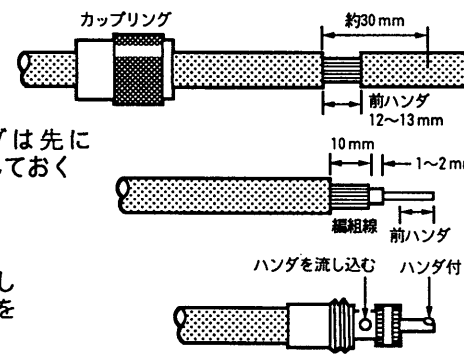

カップリングは先にケーブルに通しておく

約30mm
前ハンダ 12~13mm
10mm
編組線
前ハンダ
ハンダを流し込む
ハンダ付

- 前ハンダ
コネクタ部でハンダ付けがしやすくなるようにハンダ付けしておく部分です。
- ナイフカッターのどを使用するときは、編組線、内部絶縁物等にキズをつけないように注意してください。

ナイフ、カッター等で外皮を切り前ハンダがしやすいように外皮を抜き取ってしまわずに、12~13mmの間をあけておく。

外皮を抜きとり、前ハンダした編組線を10mm程残して切りとり、内部絶縁体を1~2mm残して切りとる。

芯線をコネクタに通し、図のようにハンダ付けを行う。

カップリングを図のようにコネクタのネジを越えるまではめ込んでおく。

D電源の接続

電源は車のバッテリー(12V系)に、直接付属のDC電源コードで接続してください。

バッテリーに接続する前に、バッテリーの電流容量を事前にチェックし不足と思われるときは対策をしてください。

特に送信時は、エンジンをかけておくなど、バッテリーが過放電しないような配慮をしてください。

DC電源コードの配線は、本機を接続する前に行ってください。

- ①かための針金をエンジンルームからグロメットを貫通させ、車内へ引き込みます。
- ②針金にDC電源コードをからませ、針金の先端をペンチなどで曲げ、テープを巻いてエンジンルームへ引き出します。
- ③バッテリーまでDC電源コードを配線し、あまった分を切り落とします。
- ④DC電源コードは赤色が⊕プラス側、黒色が⊖マイナス側になっていますので、間違えないようにバッテリーの端子に取り付けます。

●電源接続時のご注意

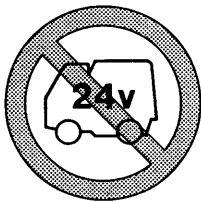

24V系バッテリーの車は、そのままでは接続できません。DC-DCコンバーター(24Vを13.8Vに変換する)が必要です。お買い上げの販売店にご相談ください。

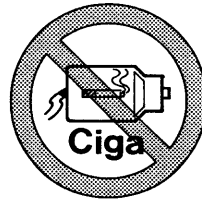

シガレットライターから電源を取っても電流容量が足りません。また、容量が足りても、ハムの出る原因になります。

●車内からエンジンルームへの配線

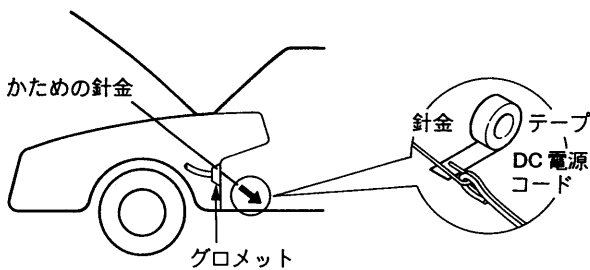

●バッテリーとの接続

市販品の圧着端子をお買い求めください。

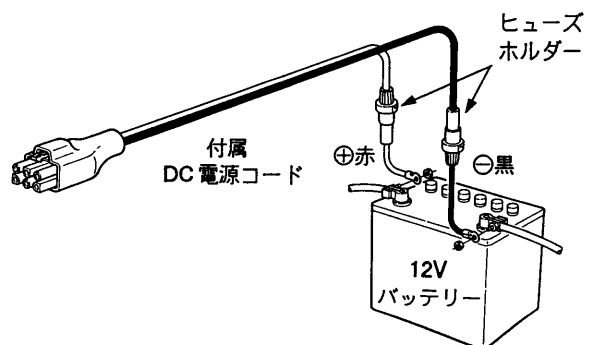
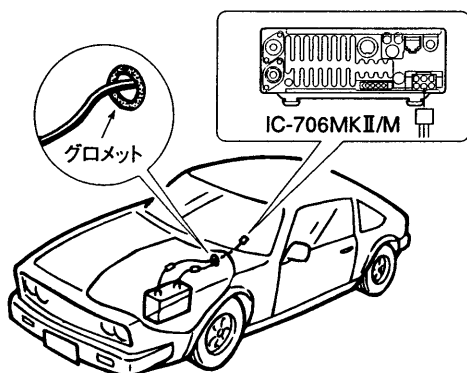
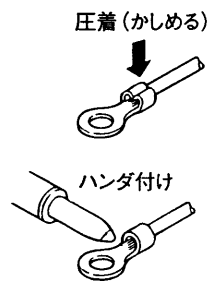

13-5 固定時の設置と接続

A 設置場所について

本機を設置する際は、次の点にご注意ください。

- 直射日光のあたる所、高温・高湿度の所、ほこりの多い所、極端に振動が多い所への設置はさけてください。
- テレビやラジオの近くに設置すると、テレビやラジオからのノイズで影響を受けたり、TVI・BCIの原因になりますので、できるだけ離してご使用ください。

特にテレビ側が室内アンテナを使用しているときは、アンテナエレメントが本機に接近しないようご注意ください。

- 本機を長時間送信すると、放熱部の温度がかなり高くなります。室内などで運用する場合は、特に子供や周囲の人が放熱部に触れないようご注意ください。

また、本機はできるだけ風通しのよい、放熱の妨げにならない場所を選んで、設置してください。

- 机の上などで運用されるときは、本機下カバー側に付いているスタンドをご利用ください。

● スタンドの使いかた

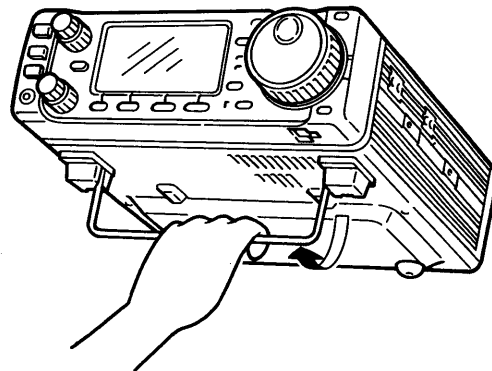

手前からスタンドをを起こしてください。

B アースの接地

感電事故や他の機器からの妨害を未然に防ぐため、市販のアース棒や銅板などを地中に埋め、本機後面パネルのGND端子からできるだけ太い線で、最短距離になるように接地してください。

● アース棒

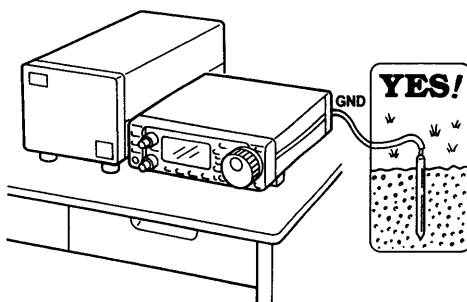

● ガス管 / 配電管

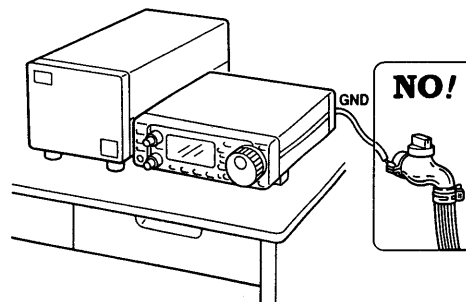

【ご注意】

ガス管、配電管などは危険ですから、絶対にアースとして使用しないでください。

B アンテナの設置と接続

本機の性能を十分に発揮するには、整合インピーダンスが50Ωのものを正しく調整(SWR=1.5以下)してご使用ください。

アンテナは、送受信に極めて重要な部分です。性能の悪いアンテナでは遠距離の局は聞こえませんし、こちらの電波も届きません。

アンテナは、アンテナメーカーから数多く発売されていますが、用途や設置スペースに合わせて選択してください。

また、HF帯のアンテナは形状がかなり大きく、日常の点検や台風時の防風、防雨対策を完璧にしておくことが必要です。

別売品のアンテナチューナー(*AT-180または*AH-3)およびHFオートアンテナセレクター(EX-627)を使用すると、本機の性能を十分に発揮できますのでご利用ください。

(*AT-180はHF/50MHzに対応、AH-3はHF帯専用になります。)

●同軸ケーブルについて

同軸ケーブルの特性インピーダンスは50Ωのものをご利用ください。

同軸ケーブルは各種ありますが、できるだけ損失の少ない太いケーブルを、できるだけ短くなるように接続してください。本機との接続にはM型同軸コネクタを使用(☞P63)し、確実に接続してください。

C 電源の接続

本機の電源には、DC13.8Vに安定化された外部電源装置が必要です。

電流容量は、IC-706MKII(100W仕様)/IC-706MKII M(50W仕様)で20A以上必要です。

外部DC安定化電源は、過電流保護回路付きで、電圧変動やリップルの少ない電源をご使用ください。

別売品で小型DC電源(PS-85:DC13.8V/20A)を用意していますのでご利用ください。

※電源を接続する際には、必ず外部電源の電源スイッチが“OFF”になっていることを確認してから接続してください。

●PS-85の接続

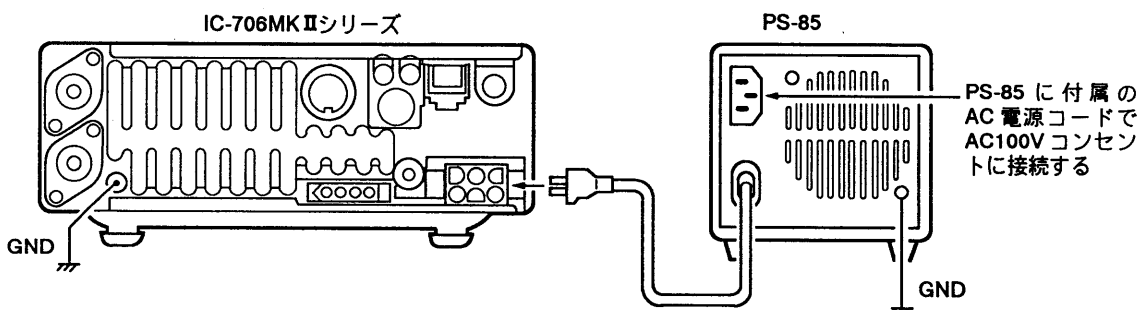

●その他の外部電源を接続する場合

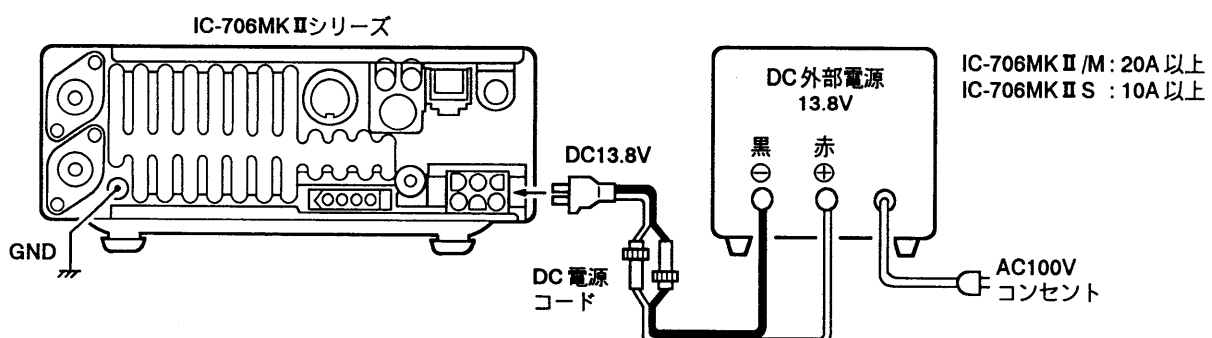

13 設置と接続

13-6 RTTY (FSK) の接続

RTTY(FSK)モードで運用できるTNC(Terminal Node Controller)を、下図のように接続してください。

TNCの受信トーンは2125Hz(または1615/1275Hz)、シフト幅は170Hz(または200/425Hz)であれば使用できます。

クイックセットモード表示の(Q2~3)で、()内の数値に変更(☞P25、26)できます。

なお、接続の際には使用するTNCに添付の取扱説明書をよくお読みください。

●TNCの接続

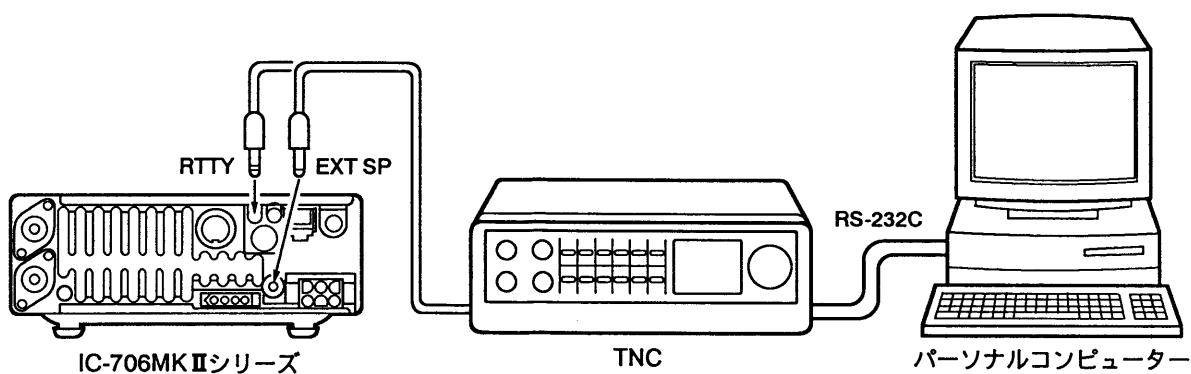

●RTTY ジャックの接続

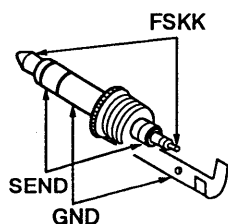

●ACCソケットを利用する場合

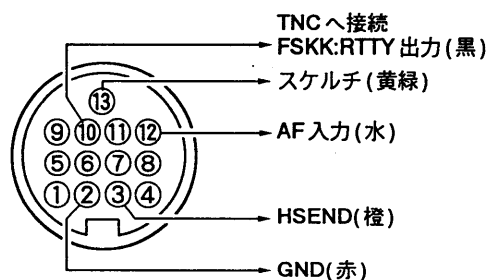

※付属ACC用ケーブル付き13ピンプラグを使用して接続する。
※後面パネルの正面から見た図です。

●EXT SP ジャックの接続

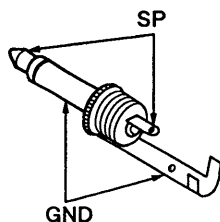

13-7 パケット (AFSK) の接続

パケット (AFSK) 運用に必要な TNC(Terminal Node Controller) は、下図のように接続してください。

TNCの接続は、後面パネルの ACC ソケットを使用します。

なお、接続の際には使用する TNC に添付の取扱説明書をよくお読みください。

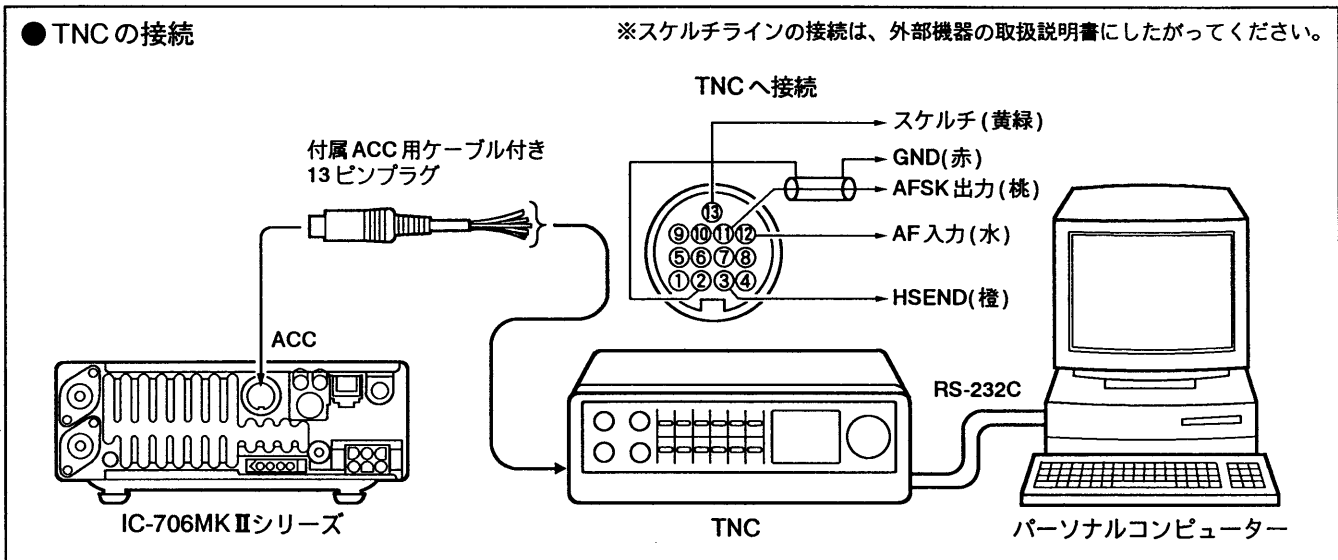

■ ACCソケットについて

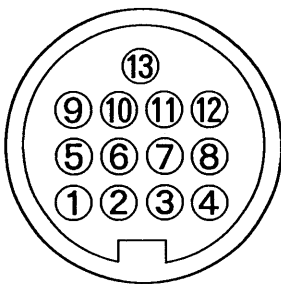

※後面パネルの正面から見た図です。

● 付属 ACC 用ケーブル付き 13 ピンプラグの配線内容

- ①茶 (8V)
- ②赤 (GND)
- ③橙 (HSEND)
- ④黄 (BDT)
- ⑤緑 (BAND)
- ⑥青 (ALC)
- ⑦紫 (VSEND)
- ⑧灰 (13.8V)
- ⑨白 (TKEY)
- ⑩黒 (FSKK)
- ⑪桃 (MOD)
- ⑫水 (AF)
- ⑬黄緑 (SQL S)

端子番号と名称	接続内容	規格
① 8V	外部機器のバンド切り替え用基準電圧の出力端子	出力電圧: 8V ± 0.3V 出力電流: 10mA 以下
② GND	アース端子	
③ HSEND	本機と外部機器を連動して送信状態にする入出力端子 (144MHz 帯時は 2.2kΩ の抵抗で 8V ラインにプルアップ)	送信電圧: -0.5 ~ +0.8V 流出電流: 20mA 以下 送信時流入電流: 200mA 以下 (HF/50 帯選択時)
④ BDT	AT-180 用データライン	
⑤ BAND	外部機器のバンド切り替え用出力電圧端子	出力電圧: 0 ~ 8.0V
⑥ ALC	外部機器からの ALC 入力端子	インピーダンス: 10kΩ 以上 制御電圧: -4 ~ 0V
⑦ VSEND	本機と外部機器を連動して送信状態にする入出力端子 (HF/50MHz 帯時は 2.2kΩ の抵抗で 8V ラインにプルアップ)	送信電圧: -0.5 ~ +0.8V 流出電流: 20mA 以下 送信時流入電流: 200mA 以下 (144MHz 帯選択時)
⑧ 13.8V	POWER キーに連動した 13.8V の出力端子	出力電流: 1A 以下
⑨ TKEY	AT-180 用 KEY ライン	
⑩ FSCK	RTTY 用シフト制御入力	H レベル: 2.4V 以上 L レベル: 0.6V 以下 流出電流: 2mA 以下
⑪ MOD	変調回路への入力端子	インピーダンス: 10kΩ 入力感度: 100mV(RMS)
⑫ AF	AF ツマミに関係しない受信検波の出力端子	インピーダンス: 4.7kΩ 出力電圧: 100~350mV(RMS)
⑬ SQL S	スケルチオープン (RX 表示点灯)、クローズ (消灯) 状態の出力端子 (スケルチオープン時グラウンドレベル)	スケルチオープン: 5mA 流入時、0.3V 以下 スケルチクローズ: 100 μA 流出時、6.0V 以上

13-8 REMOTE (リモート) ジャックについて

■コンピューターの接続

本機にパーソナルコンピューターを接続することにより、周波数、モード、VFO ANFO B、メモリーチャンネルなどをコントロールすることができます。

コントロールは、ICOM Communication Interface V(CI-V)にシリアル方式で行われます。

別売品のCT-17(CI-Vレベルコンバーター)を使用することにより、RS-232Cタイプのシリアルポートを持つパーソナルコンピューターが接続でき、外部コントロールを楽しむことができます。

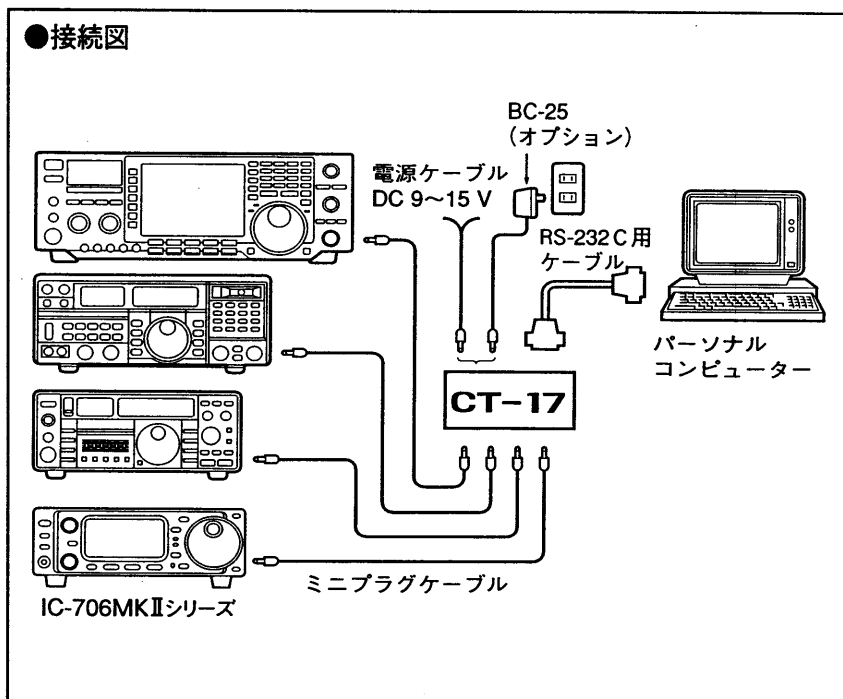

※パーソナルコンピューターで、アイコムの特ランシーバーを制御する方法は、CT-17の取扱説明書およびCI-Vシステム解説書(有料)がありますので、弊社各営業所サービス係にお問い合わせください。

※パーソナルコンピューターで本機をコントロールできる機能(コマンド)については、次ページをご覧ください。

■CI-Vのデータ設定について

CI-Vシステムを利用して外部コントロールするとき、本機のアドレスボーレート、特ランシーブ“ON/OFF”のデータが必要になります。

これらのデータは、イニシャルセットモード(☞P53、56:25-28項)ですべて設定することができます。

■ CI-Vの基本フォーマットについて

(1) コントローラー (パソコン) → トランシーバー (IC-706MK IIシリーズ)

①	②	③	④	⑤	⑥	⑦
プリアンブル	受信 アドレス	送信 アドレス	コマンド	サブ コマンド	データエリア	ポスト アンブル
F E F E	4 E	E 0	x x	x x	x x x x x x x x	F D

(2) トランシーバー → コントローラー

①	②	③	④	⑤	⑥	⑦
プリアンブル	受信 アドレ	送信 アドレス	コマンド	サブ コマンド	データエリア	ポスト アンブル
F E F E	E 0	4 E	x x	x x	x x x x x x x x	F D

- ①プリアンブル : データのはじめに挿入する同期用コードで、16進の“FE”を2回送出します。
- ②本機のアドレス } IC-706MKIIシリーズのアドレスは“4E(16進)”とし、コントローラーは“E0”とし
- ③コントローラーアドレス } たときの例を示しています。
- ④コマンド : コントロールできる機能を16進2ケタコマンドとしています。(☞下表参照)
- ⑤サブコマンド : コマンド補足命令として、16進2ケタを用います。(☞下表参照)
- ⑥データエリア : 周波数データなどをセットするエリアで、データにより可変長とします。
- ⑦ポストアンブル : メッセージの終わりを示すコードで、16進の“FD”とします。

■ コマンド一覧表

コマンド	サブ	動作
00	-	周波数データの設定 (トランシーブ)
01	xx	モードデータの設定 (トランシーブ)
02	-	バンドエッジ周波数の読み込み
03	-	表示周波数の読み込み
04	-	表示モードの読み込み
05	-	周波数データの設定
06 (注1)	00	LSBモードの設定
	01	USBモードの設定
	02	AMモードの設定
	03	CWモードの設定
	04	RTTYモードの設定
	05	FMモードの設定
07	-	VFO状態にする
	00	VFO Aの設定
	01	VFO Bの設定
	A0	VFO A=Bの設定
	B0	VFO AとBを入れ替える

コマンド	サブ	動作
08	-	メモリー状態にする
	xx	M-CHのセット ※P1 = 0100/P2 = 0102/ C = 0102
09	-	メモリーへの書き込み
0A	-	メモリーからVFOへの転送
0B	-	メモリークリア
0E	00	スキャンストップ
	01	スキャンスタート
0F	00	スプリットを“OFF”にする
	01	スプリットを“ON”にする
10	00	TSを10Hzステップにする
	01	TSを100Hzステップにする
	02	TSを1kHzステップにする
	03	TSを5kHzステップにする
	04	TSを9kHzステップにする
	05	TSを10kHzステップにする
	06	TSを12.5kHzステップにする
	07	TSを20kHzステップにする
	08	TSを25kHzステップにする
	09	TSを100kHzステップにする

(注1) モードの設定は、サブコマンドに下記のコマンドを追加して“ワイド”/“ノーマル”または“ナロー”のフィルターを選べます。

- ワイド/ノーマルが選択できる場合 : “00”=ワイド、 “01”=ノーマル
- ノーマル/ナローが選択できる場合 : “00”=ノーマル、 “01”=ナロー
- ワイド/ノーマル/ナローが選択できる場合: “00”=ワイド、 “01”=ノーマル、 “02”=ナロー

14 別売品の取り付けかた

14-1 別売品一覧表

<p>AT-180 HF+50MHz オートアンテナ チューナー</p> 	<p>PS-85 小型外部電源 (DC13.8V/20A)</p> 	<p>HC-706 ヘビーデューティ・キャリング ケース</p> 
<p>EX-627 HF オートマッチングアンテナ セレクター</p> 	<p>AH-3 HF オートアンテナチューナー</p> 	<p>MB-65 マウントベース</p>  <p>※別売品の MB-63 と、OPC-581 または OPC-587 が必要です。</p>
<p>SM-8 アップ/ダウンスイッチ付スタンド マイクロホン</p>  <p>※別売品の OPC-589 が必要です。 ※別売マイクケーブル (OPC-088) 装着時の 写真です。</p>	<p>SM-20 アップ/ダウンスイッチ付スタンド マイクロホン</p>  <p>※別売品の OPC-589 が必要です。</p>	<p>SP-7 固定用外部スピーカー</p> 
<p>CT-16 サテライト通信用インターフェイス ユニット</p> 	<p>CT-17 CI-V レベルコンバーターユニット</p> 	<p>SP-12 モバイル用薄型外部スピーカー</p> 

AH-2b	車載用 HF アンテナエレメント/ベース (AH-3 用)	
CR-502	高安定基準発振水晶ユニット	•周波数安定度 :0.5ppm 以内 (- 10℃ ~+60℃)
FL-100	CW ナローフィルター	•通過帯域幅 :500Hz/ - 6dB
FL-101	CW ナローフィルター	•通過帯域幅 :250Hz/ - 6dB
FL-103	SSB ワイドフィルター	•通過帯域幅 :2.8kHz/ - 6dB
FL-223	SSB ナローフィルター	•通過帯域幅 :1.9kHz/ - 6dB
FL-232	RTTY/CW ナローフィルター	•通過帯域幅 :350Hz/ - 6dB
HM-103	アップ/ダウンスイッチ付きハンドマイクロホン:モジュラータイプ (補修用)	
IC-4KL	HF オールバンド 500W リニアアンプ	
MB-62	モービルブラケット (本体または AT-180 用)	
MB-63	マウントブラケット (フロントパネル用)	
OPC-025B/D	DC 電源ケーブル (補修用) [OPC-025B:IC-706MK II S 用 / OPC-025D:IC-706MK II /M 用]	
OPC-088	SM-8 用マイクケーブル (2 台目用)	
OPC-581	3.5m タイプ・セパレートケーブル	
OPC-587	5m タイプ・セパレートケーブル	
OPC-589	変換ケーブル (モジュラー ⇒ 8 ピンマイクコネクター)	
OPC-598	7m タイプ ACC ケーブル (AT-180 用 13 ピン)	
OPC-599	変換ケーブル (ACC 用 13 ピン ⇒ 8 ピン+7 ピン)	
OPC-742	ACC ケーブル (AT-180 + 144MHz 帯リニアアンプ接続用)	
SP-10	モービル用外部スピーカー	
UT-86	トーンスケルチユニット	
UT-102	音声合成ユニット	

14 - 2 分解手順

POWERキーを1秒以上押し、電源を切り、本機に接続しているDC電源コードおよび他の接続コードもはずしておきます。

①上カバーを取り付けている5本のネジをはずします。

※スピーカーの接続コネクターをはずしてください。

②下カバーを取り付けている5本のネジをはずします。

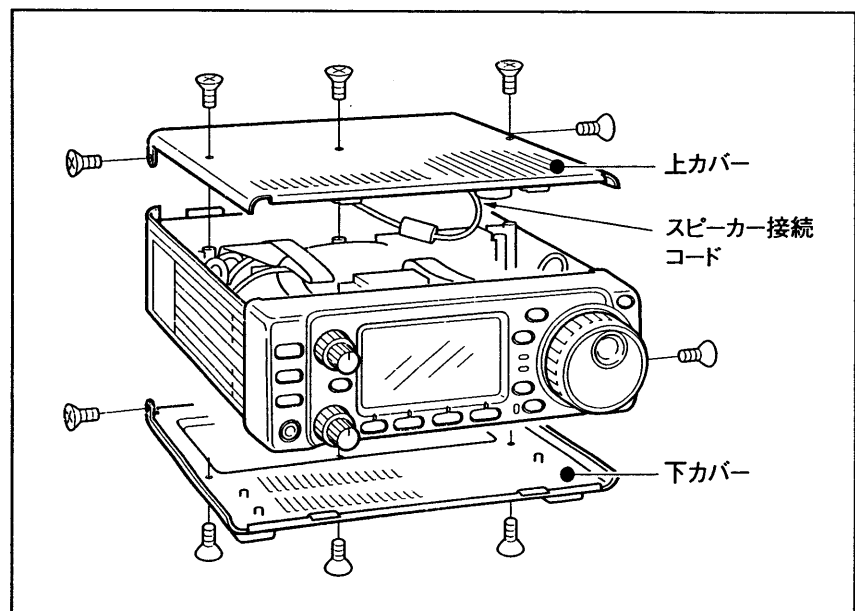

14 別売品の取り付けかた

14-3 UT-102 (音声合成ユニット)

UT-102は、従来の周波数とモードに加え、Sメーターレベルも発声し、日本語と英語の切り替え、発声スピードの切り替えもできます。

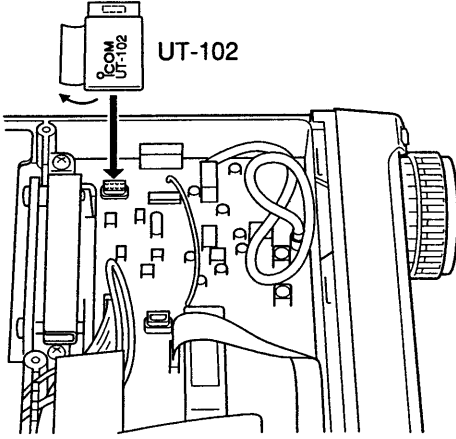

■取り付けかた

- ①分解手順(☞P72)にしたがって、上カバーをはずします。
- ②MAINユニットの8ピンコネクターに、UT-102を差し込みます。
- ③上カバーを元どおりに取り付けます。

■操作のしかた

- ①イニシャルセットモード(☞P53、54:6-8項)で、音声合成の発声言語、発声スピード、発声内容を変更できます。
- ②「音声合成の使いかた(☞P48)」にしたがって操作します。

14-4 UT-86 (トーンスケルチユニット)

特定の相手局とだけ交信するのに便利なトーンスケルチ機能を使用するためのユニットです。

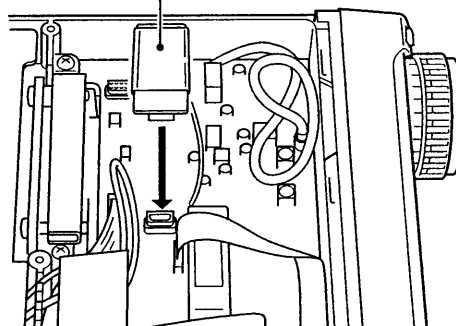

■取り付けかた

- ①分解手順(☞P72)にしたがって、上カバーをはずします。
- ②MAINユニットの14ピンコネクター(J25)に、UT-86を差し込みます。
- ③上カバーを元どおりに取り付けます。

■操作のしかた

- 「トーンスケルチ機能の使いかた(☞P48)」にしたがって操作します。

14-5 IFフィルター

IFフィルターは、CWナローフィルターを2種類、SSBナローおよびワイドフィルター、RTTY/CWナローフィルターを用意しています。IFフィルターの実装は、いずれか2点になっていますので、運用形態に応じてご利用ください。

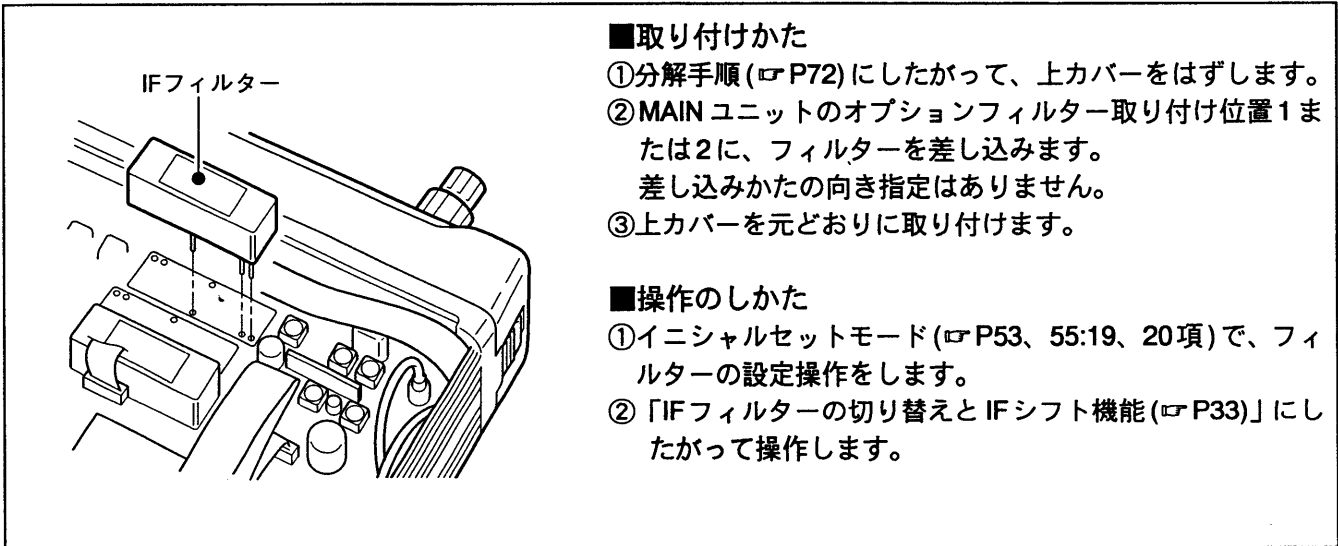

■取り付けかた

- ①分解手順(☞P72)にしたがって、上カバーをはずします。
- ②MAINユニットのオプションフィルター取り付け位置1または2に、フィルターを差し込みます。
差し込みかたの向き指定はありません。
- ③上カバーを元どおりに取り付けます。

■操作のしかた

- ①イニシャルセットモード(☞P53、55:19、20項)で、フィルターの設定操作をします。
- ②「IFフィルターの切り替えとIFシフト機能(☞P33)」にしたがって操作します。

14-6 CR-502 (高安定基準発振水晶ユニット)

本機の周波数安定度を、さらに優れたものにするための、高安定基準発振水晶ユニットです。

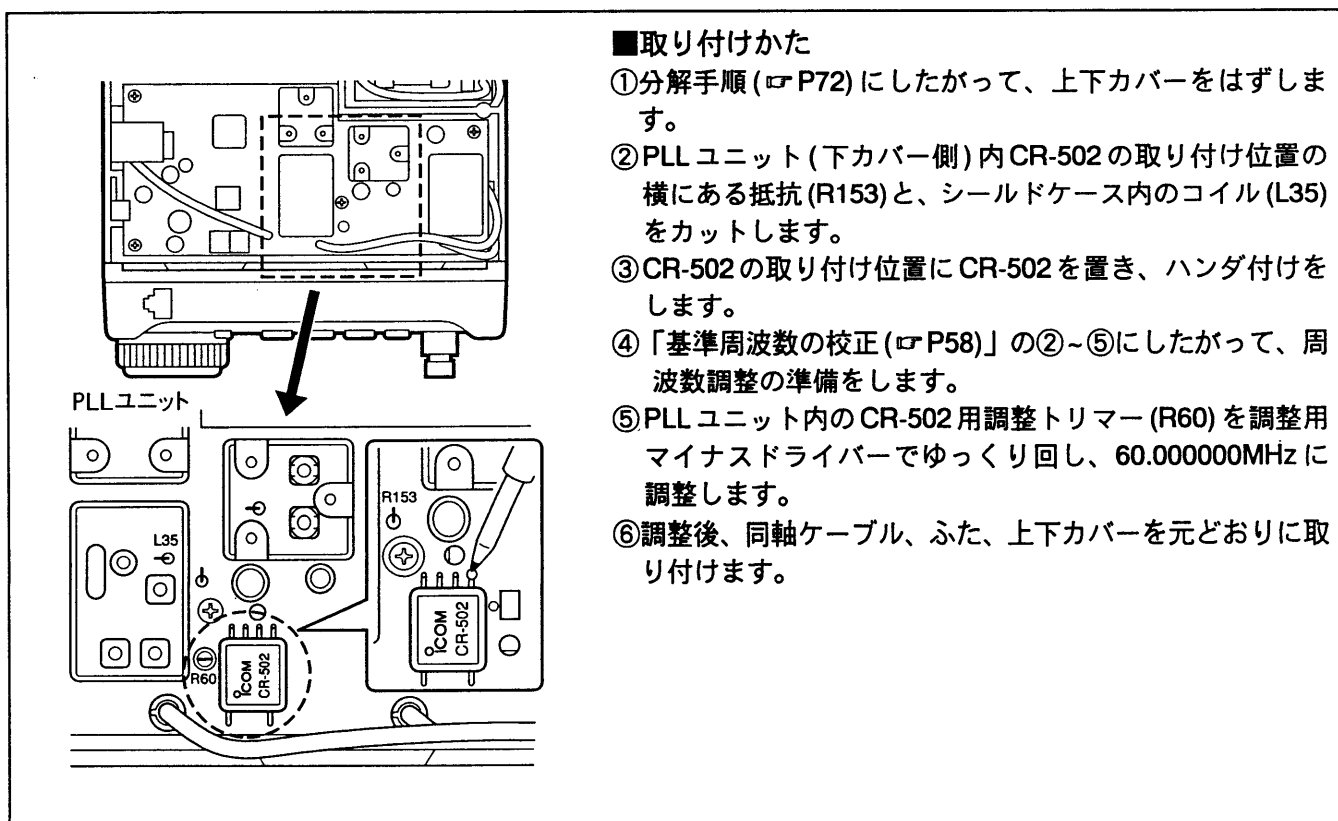

■取り付けかた

- ①分解手順(☞P72)にしたがって、上下カバーをはずします。
- ②PLLユニット(下カバー側)内CR-502の取り付け位置の横にある抵抗(R153)と、シールドケース内のコイル(L35)をカットします。
- ③CR-502の取り付け位置にCR-502を置き、ハンダ付けをします。
- ④「基準周波数の校正(☞P58)」の②~⑤にしたがって、周波数調整の準備をします。
- ⑤PLLユニット内のCR-502用調整トリマー(R60)を調整用マイナスドライバーでゆっくり回し、60.000000MHzに調整します。
- ⑥調整後、同軸ケーブル、ふた、上下カバーを元どおりに取り付けます。

14 別売品の取り付けかた

14-7 アンテナチューナーの接続

別売品のアンテナチューナーには、AT-180とAH-3を用意しています。アンテナチューナーを使用することにより、モバイル運用、海上移動運用と幅広く対応します。

■ AT-180の接続

AT-180は、HF帯から50MHz帯までの同調型アンテナ(八木アンテナなど)の運用に適し、16.7~150Ω (SWR 1:3以下)の範囲で整合します。

※アンテナチューナーを接続する際は、IC-706MK IIシリーズの電源をいったん“OFF”にしてください。

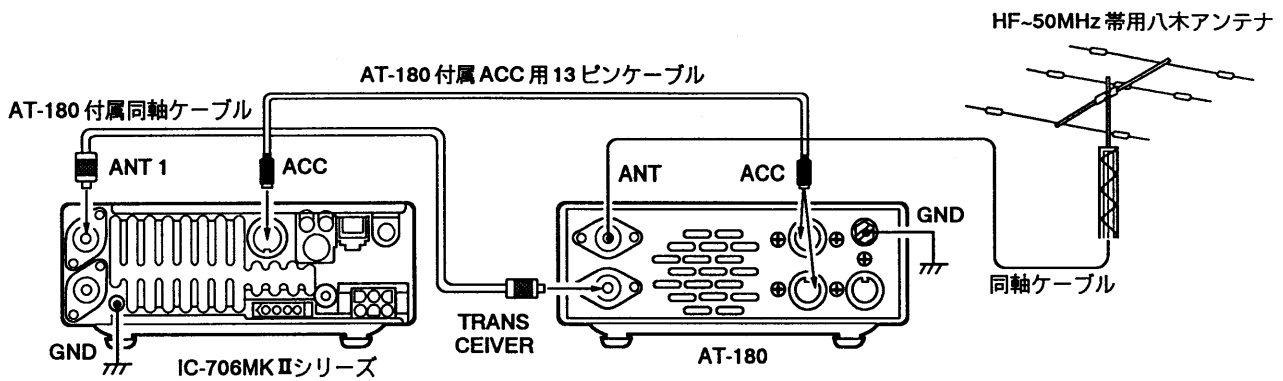

■ AH-3の接続

AH-3は、HF帯専用の非同調型アンテナ(別売品AH-2bまたはロングワイヤーアンテナなど)の運用に適し、2.5m以上のエレメント長で3.5~28MHz(1.9MHz帯使用時は7m以上必要)までを整合します。

※アンテナチューナーを接続する際は、IC-706MK IIシリーズの電源をいったん“OFF”にしてください。

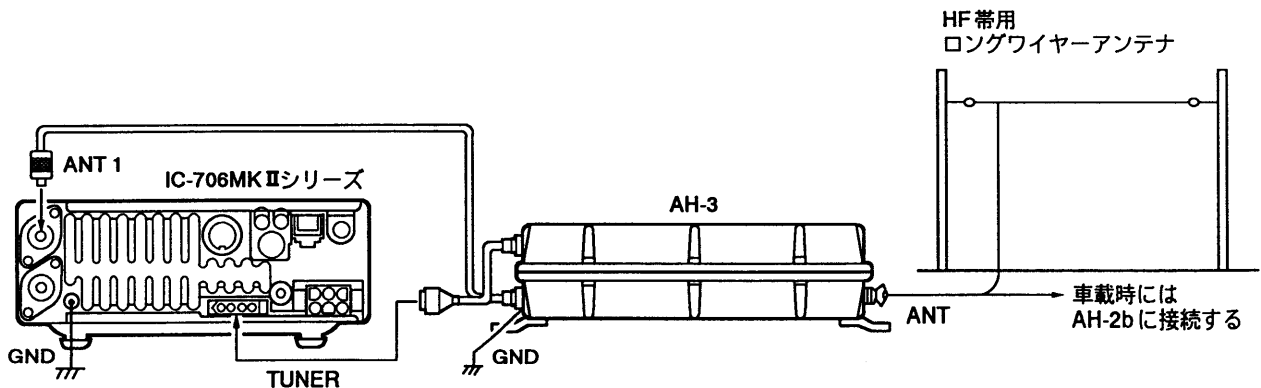

※50MHz帯のアンテナも接続したいときは、IC-706MK IIとAH-3の間にアンテナ切り替え器を入れてください。

■ AT-180のACCソケットについて

ACCソケットは、IC-706MKⅡシリーズのACCソケット(☐P68)と接続内容は同じです。本機とAT-180を接続したときのACC(2)ソケットは、下表のようになっています。

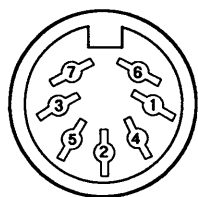

後面パネルの正面から見た図です。

端子番号と名称	接続内容	規格
① 8V	外部機器のバンド切り替え用基準電圧の出力端子	ACCの①と同じ
② GND	アース端子	
③ HSEND	本機と外部機器を連動して送信状態にする入出力端子	ACCの③と同じ
④ BAND	外部機器のバンド切り替え用出力電圧端子	ACCの⑤と同じ
⑤ ALC	外部機器からのALC入力端子	ACCの⑥と同じ
⑥ NC	未接続	
⑦ 13.8V	POWERキーに連動した13.8Vの出力端子	ACCの⑧と同じ

※AT-180と他社の144MHz帯リニアアンプを同時に接続するときは、別売品でACCケーブル(OPC-742)を用意しています。

接続については、弊社各営業所サービス係にお問い合わせください。

■ AH-3のおもな定格

- 周波数範囲：3.5~30MHz(AH-2b接続時)
1.9~30MHz(12m以上のワイヤーアンテナ接続時)
- 入力インピーダンス：50Ω
- 最大定格入力電力：120W
- 整合精度：SWR 1:2以下(AH-2b使用時)
- 定格電源電圧：DC13.8V±15%
- 消費電流：2A以下
- 使用温度範囲：-10~+60℃
- 接地方式：マイナス接地
- 外形寸法：230(W)×85(H)×380(D)mm(突起物を除く)
- 重量：約2.4kg
- 付属品：AH-3に添付の取扱説明書参照

■ AT-180のおもな定格

- 周波数範囲：1.9~54MHz
- 入力インピーダンス：50Ω
- 最大定格入力電力：120W
- 最小動作入力電力：8W
- 出力整合範囲：HF帯 16.7~150Ω/不平衡(SWR 1:3以内)
50MHz帯 20~125Ω/不平衡(SWR 1:2.5以内)
- 整合精度：SWR 1:1.5以下(モーター停止SWR値)
- 挿入損失：1.0dB以下(整合状態にて、スルー状態との比較)
- 定格電源電圧：DC13.8V±15%
- 消費電流：1A以下
- 使用温度範囲：-10~+60℃
- 接地方式：マイナス接地
- 外形寸法：167(W)×58.6(H)×225(D)mm(突起物を除く)
- 重量：約2.3kg
- 付属品：ACC用13ピンケーブル/同軸ケーブル(1m)

14-8 IC-4KL (リニアアンプ) の接続

リニアアンプにアイコムのIC-4KLをご使用の場合は、下図のように接続してください。

運用方法は、IC-4KLに添付の取扱説明書をご覧ください。

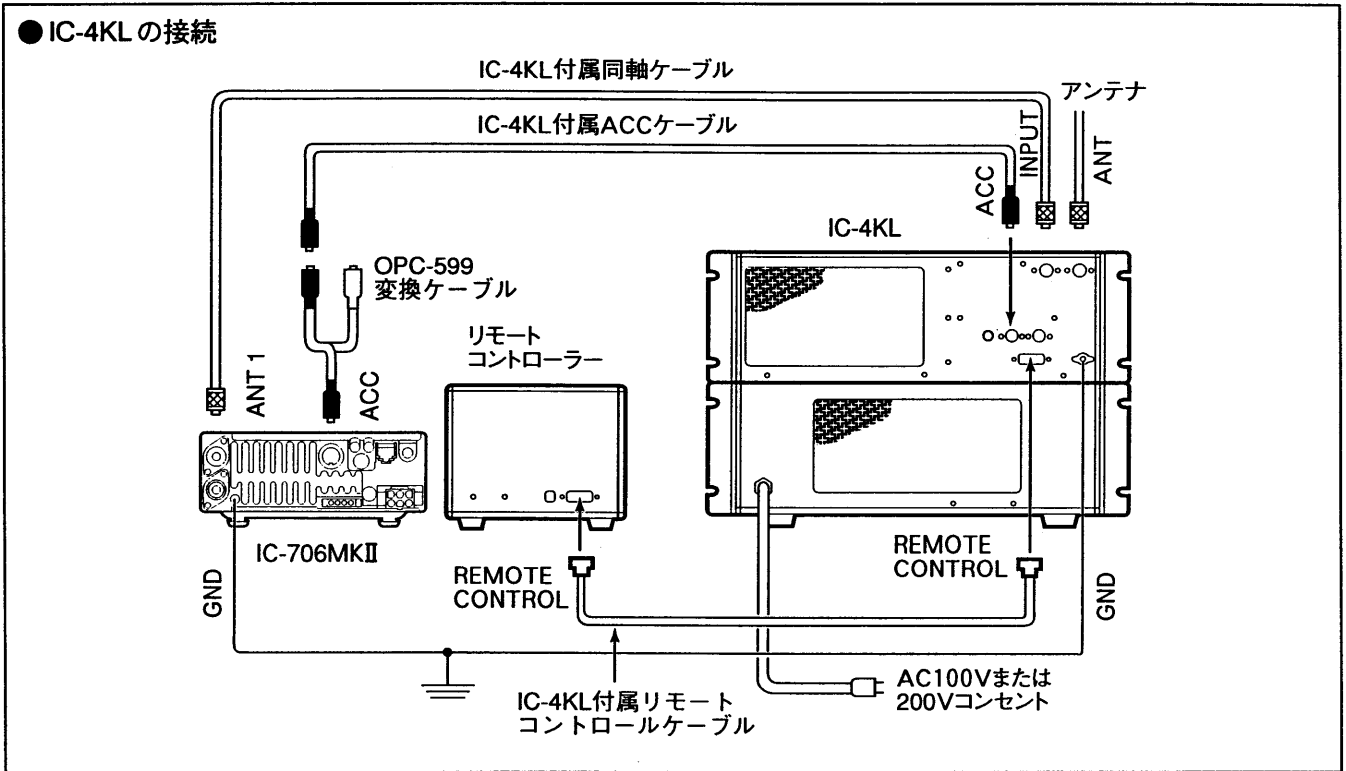

■ その他のリニアアンプの接続

IC-4KL以外(他社)のリニアアンプを接続する場合は、下記のように接続してください。

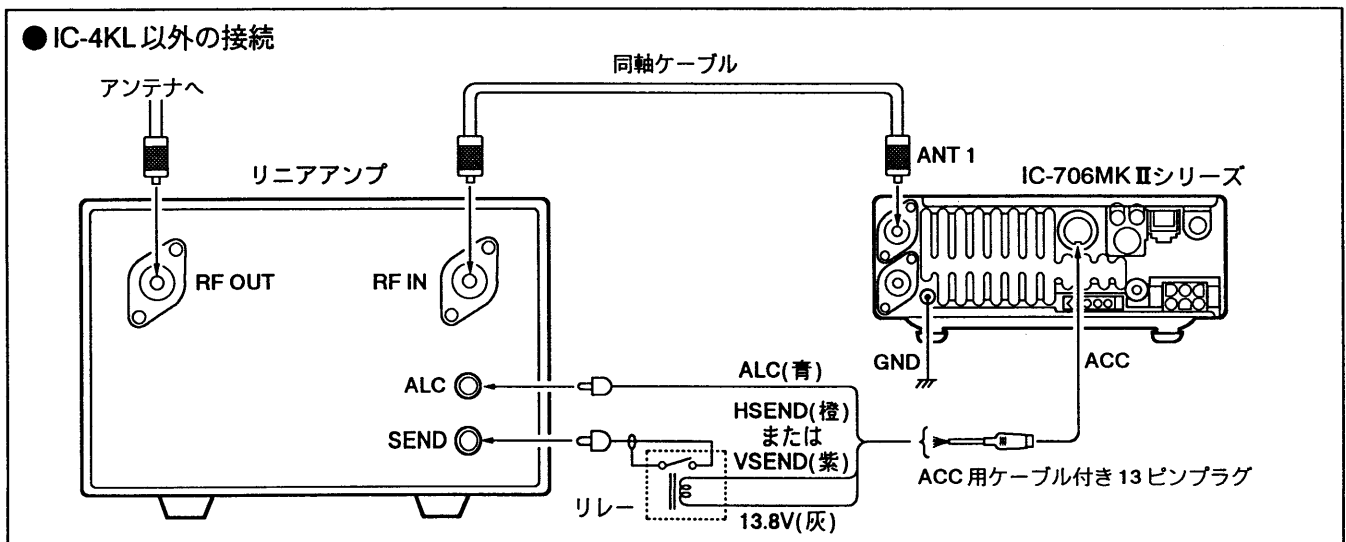

- (注1) リニアアンプのSEND(送受信切り替え回路)端子は、必ず外部リレーを中継し、HF/50MHz帯はACCソケットの3番ピン、144MHz帯はACCソケットの7番ピンに接続してください。
- (注2) リニアアンプのALC出力レベル範囲は、0~4Vに調整できるものが最適です。この範囲以外のリニアアンプについては、ALC動作は正常に行われないこともあり、異常発振を起こしたりひずみが発生し、定格出力が出ない場合もありますのでご注意ください。

本機は技術基準適合証明を受けた「技適証明送受信機」ですから、免許申請書類のうち「無線局事項書及び工事設計書」は、下記の要領で記入してください。

21希望する周波数の範囲、空中線電力、電波の型式			
周波数帯	空中線電力	電波の型式	
1.9M ^{注1}	100 ^{注3}	A1 ^{注1})
3.5M	100 ^{注3}	A1 ^{注1} .A3 .A3J .F1)
3.8M	100 ^{注3}	A1 ^{注1} .A3 .A3J)
4,630k ^{注1}	100 ^{注3}	A1 ^{注1})
7M	100 ^{注3}	A1 ^{注1} .F1)
10M ^{注2}	100 ^{注3}	A1 ^{注1} .A3 .A3J .F1)
14M ^{注2}	100 ^{注3}	A1 ^{注1} .A3 .A3J .F1)
18M ^{注1}	100 ^{注3}	A1 ^{注1} .A3 .A3J .F1)
21M	100 ^{注3}	A1 ^{注1} .A3 .A3J .F1)
24M	100 ^{注3}	A1 ^{注1} .A3 .A3J .F1)
28M	100 ^{注3}	A1 ^{注1} .A3 .A3J .F1 .F3)
50M	100 ^{注3}	A1 ^{注1} .A3 .A3J .F1 .F3)
144M	20	A1 ^{注1} .A3 .A3J .F1 .F3)

■保証認定の記入例

付属装置 (TNC や RTTY) を付ける場合は、非技適証明送受信機になりますので、保証認定を受けてください。使用する付属装置の諸元を、必ず確認して「名称」「方式、規格」を記入してください。

15 名称	16 方式、規格	17備考(注)
パケット通信	AFSK 方式、通信速度 VHF 帯 (1200 ボー) HF 帯 (300ボー)、符号構成 AX.25 プロトコル準拠、周波数偏移 VHF 帯 (± 500Hz) HF 帯 (± 100Hz)、副搬送波周波数 1700Hz。	送信機番号を記入 (例: 第 1)
RTTY 装置	FSK または AFSK 方式、通信速度 45.5 ボー/50ボー/75ボー、符号構成 5 単位の RTTY 符号、周波数偏移 170Hz、副搬送波周波数 2210Hz。	送信機番号を記入 (例: 第 2)

本機の後面パネルに、技適証明マークと K から始まる技適証明番号が印刷されたシールを貼っています。その番号を記入してください。技適証明番号は 1 台ごとに異なります。必ず、申請に使用するトランスバー本体をご確認ください。

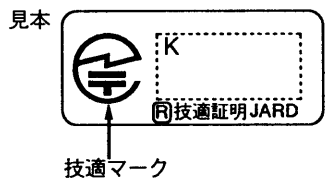

「技適証明送受信機」ですから、記入する必要ありません。

技適証明送受信機に付属装置 (TNC や RTTY など)、または付加装置 (トランスバーやパワーブースターなど) を付ける場合は、非技適証明送受信機となりますので、この部分をご記入ください。

使用する空中線の型式を記入してください。

● IC-706MK II の場合 ● IC-706MK II M の場合 ● IC-706MK II S の場合

22 工事設計	第 1 送信機	第 2 送信機	第 3 送信機	
変更の種類	取替 増設 撤去 変更	取替 増設 撤去 変更	取替 増設 撤去 変更	
技術基準適合証明番号	技適番号を記入する	技適番号を記入する	技適番号を記入する	
発射可能な電波の型式、周波数の範囲	A1 1.9MHz 帯 A1,A3,A3J,F1 3.5MHz 帯 A1,A3,A3J 3.8MHz 帯 A1 4,630kHz A1,A3,A3J,F1 7MHz 帯 A1,F1 10MHz 帯 A1,A3,A3J,F1 14MHz 帯 A1,A3,A3J,F1 18MHz 帯 A1,A3,A3J,F1 21MHz 帯 A1,A3,A3J,F1 24MHz 帯 A1,A3,A3J,F1,F3 28MHz 帯 A1,A3,A3J,F1,F3 50MHz 帯 A1,A3,A3J,F1,F3 144MHz 帯	A1 1.9MHz 帯 A1,A3,A3J,F1 3.5MHz 帯 A1,A3,A3J 3.8MHz 帯 A1 4,630kHz A1,A3,A3J,F1 7MHz 帯 A1,F1 10MHz 帯 ^{注2} A1,A3,A3J,F1 14MHz 帯 ^{注2} A1,A3,A3J,F1 18MHz 帯 A1,A3,A3J,F1 21MHz 帯 A1,A3,A3J,F1 24MHz 帯 A1,A3,A3J,F1,F3 28MHz 帯 A1,A3,A3J,F1,F3 50MHz 帯 A1,A3,A3J,F1,F3 144MHz 帯	A1 ^{注1} 1.9MHz 帯 ^{注1} A1 ^{注1} .A3,A3J,F1 3.5MHz 帯 A1 ^{注1} .A3,A3J 3.8MHz 帯 A1 ^{注1} 4,630kHz ^{注1} A1 ^{注1} .A3,A3J,F1 7MHz 帯 A1 ^{注1} .F1 10MHz 帯 ^{注2} A1 ^{注1} .A3,A3J,F1 14MHz 帯 ^{注2} A1 ^{注1} .A3,A3J,F1 18MHz 帯 ^{注1} A1 ^{注1} .A3,A3J,F1 21MHz 帯 A1 ^{注1} .A3,A3J,F1 24MHz 帯 A1 ^{注1} .A3,A3J,F1,F3 28MHz 帯 A1 ^{注1} .A3,A3J,F1,F3 50MHz 帯 A1 ^{注1} .A3,A3J,F1,F3 144MHz 帯	
変調の方式	A3 低電力変調 A3J 平衡変調 F3 リアクタンス変調	A3 低電力変調 A3J 平衡変調 F3 リアクタンス変調	A3 低電力変調 A3J 平衡変調 F3 リアクタンス変調	
定格出力	1.9~28MHz 100W 50MHz 100W 144MHz 20W	1.9~28MHz 50W 50MHz 50W 144MHz 20W	1.9~28MHz 10W 50MHz 20W 144MHz 20W	
終段管	名称 個数	2SC-2694 × 2 2SC-2694 × 1	2SC-2694 × 2 2SC-2694 × 1	2SC-2694 × 2 2SC-2694 × 1
	電圧	(HF/50MHz 帯) 13.3V (144MHz 帯) 13.3V	(HF/50MHz 帯) 13.3V (144MHz 帯) 13.3V	(HF/50MHz 帯) 13.3V (144MHz 帯) 13.3V
送信空中線の型式	周波数測定装		A 有 (誤差) B 無	
その他の工事設計	電波法第 3 章に規定する条件に合致している		添付 図面 <input type="checkbox"/> 送信機系統図	

注 1. 第四級アマチュア無線技士の方は削除してください。

注 2. 第三第、四級アマチュア無線技士の方は削除してください。

注 3. IC-706MK II M で申請するときは 50W と記入してください。

IC-706MK II S で申請するときは、1.9~28MHz : 10W、50MHz / 144MHz : 20W と記入してください。

1997年4月1日 施行

1.9/3.5/3.8MHz帯 周波数：kHz

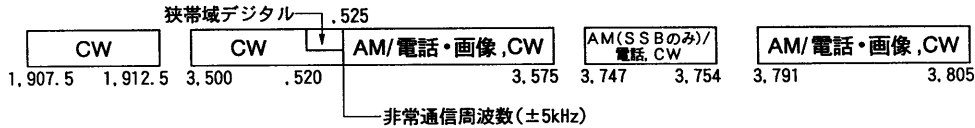

7/10MHz帯 周波数：kHz

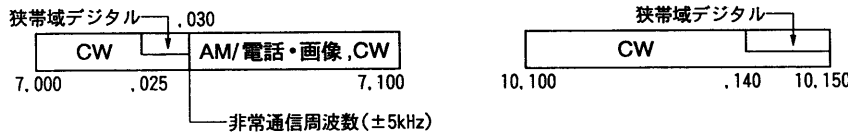

【注】7,030kHzから7,045kHzまでの周波数は、外国のアマチュア局との狭帯域デジタル電波による通信にも使用することができる。

14/18MHz帯 周波数：kHz

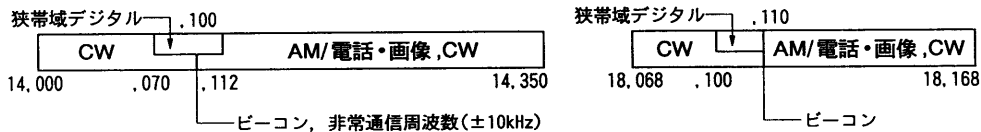

【注】14,100kHzと18,110kHzの周波数は、JARLが国際的な標識信号（ビーコン）を送信する場合に限る。

21/24MHz帯 周波数：kHz

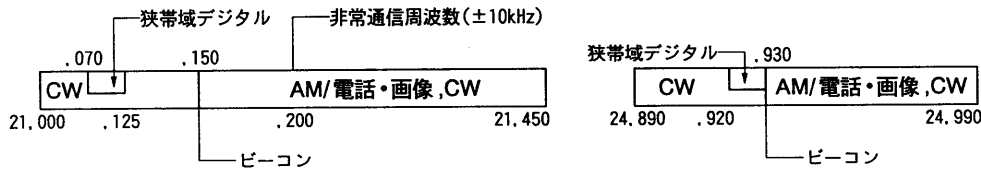

【注】21,150kHzと24,930kHzの周波数は、JARLが国際的な標識信号（ビーコン）を送信する場合に限る。

28MHz帯 周波数：MHz

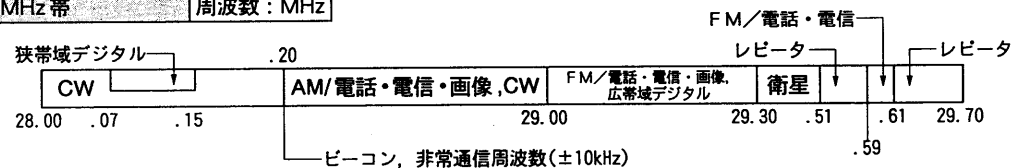

【注1】28.20MHzの周波数は、JARLが国際的な標識信号（ビーコン）を送信する場合に限る。

【注2】29.00MHzから29.30MHzまでの周波数は、外国のアマチュア局とのAM/電話・電信及びCWによる通信にも使用することができる。

50MHz帯 周波数：MHz

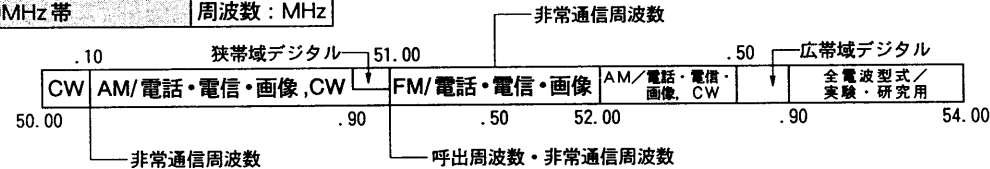

【注1】50.01MHzの周波数は、JARLが標識信号（ビーコン）を送信する場合に限る。

【注2】50.00MHzから50.10MHzまでの周波数は、外国のアマチュア局との狭帯域デジタル通信にも使用することができる。

【注3】51.00MHzから51.50MHzまでの周波数は、外国のアマチュア局とのAM/電話・電信及びCWによる通信にも使用することができる。

144MHz帯 周波数：MHz

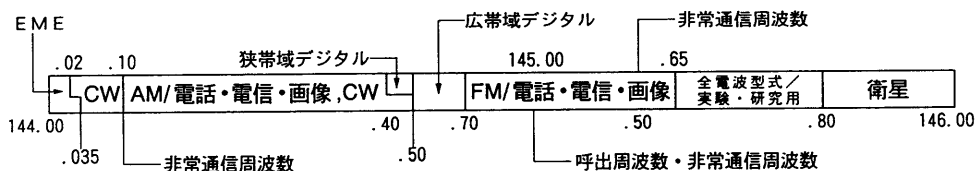

【注】144.02MHzから144.035MHzの周波数は、EME（月面反射通信）にも使用することができる。

18 保守について

18-1 清掃について



シンナーやベンジンなどの有機溶剤を用いますと、塗装がはげたりしますので、絶対にご使用にならないでください。
本機にほこりや汚れなどが付着したときは、乾いたやわらかい布でふいてください。汚れのひどいときは、水で薄めた中性洗剤を少し含ませてふいてください。

18-2 ヒューズの交換

ヒューズが切れ、本機が動作しなくなった場合は、原因を取り除いた上で、定格のヒューズと交換してください。
なお、ヒューズはPAユニットの内部と、付属のDC電源コードに付いています。

■PAユニットのヒューズ

- ①分解手順(☞P72)にしたがって、下カバーをはずします。
- ②切れたヒューズを取り出し、新しいヒューズ(4A)に取り替えます。
- ③下カバーを元どおりに取り付けます。

■DC電源コードのヒューズ

- ①下図を参照し、DC電源コードのヒューズホルダーを開きます。
- ②切れたヒューズを取り出し、新しいヒューズに取り替えます。
- ③元どおりにヒューズホルダーを閉じます。

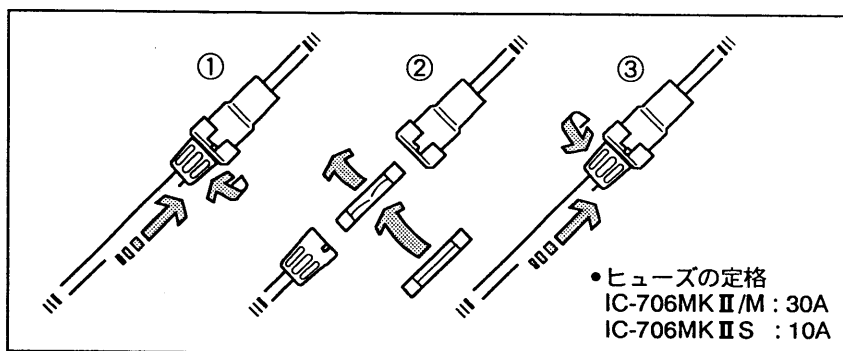

18-3 リセットについて

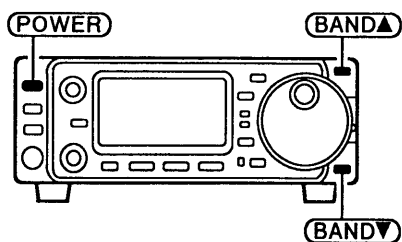

本機を運用中にCPUの誤動作や静電気などの外部要因で、ディスプレイの表示内容が異常になった場合は、いったん電源を切り、数秒後にもう一度電源を入れてください。

それでも異常があれば、次のようにリセット操作を行ってください。
リセット操作をすると、メモリーチャンネルやイニシャルセットモードなどを含む、すべての機能データを工場出荷時の状態に戻します。

- ① **(POWER)** を1秒以上押し、いったん電源を切ります。
- ② **(BAND▲)** と **(BAND▼)** を押しながら、**(POWER)** を押してもう一度電源を入れると、工場出荷時の状態に戻ります。

※リセット操作を行った場合は、メモリーチャンネルの内容がすべて消去されるので、再度運用に必要な周波数やモードなどを書き込んでください。

18-4 故障のときは

本機は、すべて厳重な品質管理と厳しい検査により出荷されておりますが、万一故障が生じたときは、弊社各営業所サービス係まで、その状況をできるだけ具体的にご連絡ください。

•保証書について

保証書は販売店で所定事項(お買い上げ日、販売店名)を記入のうえお渡しいたしますので、記載内容をご確認いただき、大切に保管してください。

•修理を依頼されるとき

次項の「トラブルシューティング」にしたがって、もう一度調べていただき、それでも具合の悪いときは、次の処置をしてください。

『保証期間中は』

お買い上げの販売店にご連絡ください。

保証規定にしたがって修理させていただきますので、保証書を添えてご依頼ください。

『保証期間後は』

お買い上げの販売店にご連絡ください。

修理することにより機能を維持できる製品については、ご希望により有料で修理させていただきます。

•アフターサービスについてわからないときは

お買い上げの販売店または弊社各営業所サービス係にお問い合わせください。

18-5 トラブルシューティング

故障と思われるときでも、もう一度下表にしたがって点検、確認してください。

症 状	原 因	処 置	参照ページ
電源が入らない	電源コードの接続不良	接続をやりなおす	P64、66
	電源コネクタの接触不良	接続ピンを点検する	P64、66
	ヒューズの断線	原因を取り除き、ヒューズを取り替える	P81
	前面パネルと本体の接続不良	前面パネルと本体の接続をやりなおす、または別売品のセパレートケーブルで接続する	P61
スピーカーから音が出ない、または小さい	AFツマミが左いっぱいに回し切っている	AFツマミを右に回し、聞きやすい音量に調整する	P11
	外部スピーカーの接続ケーブルが切れている	接続ケーブルを点検し、正常にする	P59、60
	前面パネルのPHONESジャックにスピーカーを接続している	前面パネル裏面のスイッチをSPEAKERに切り替える	P59
	PHONESジャックにヘッドホンを接続している	ヘッドホンをはずす	P59

18 保守について

18-5 トラブルシューティング(つづき)

症 状	原 因	処 置	参照ページ
スピーカーから音が出ない、または小さい(つづき)	送信状態になっている	受信状態にする	
	簡易バンドスコープ機能でスweepしている	スweepを“ストップ”する	P30
ヘッドホンからの音が大きすぎる	前面パネル裏面のスイッチがSPEAKERになっている	前面パネル裏面のスイッチをPHONESに切り替える	P59
感度が悪く強力な局しか聞こえない	アンテナの不良または同軸ケーブルのショート・断線	アンテナと同軸ケーブルを点検し、正常にする	P60、63
	アンテナの接続が間違えている	ANT1 コネクターに HF/50MHz、ANT2 コネクターに 144MHz 用を接続する	P60
	ATT機能が“ON”になっている	ATT機能を“OFF”にする	P31
	RFツマミが左いっぱいに回し切っている	イニシャルセットモードで「RF GAIN 項目」を“OFF”にするか、RFツマミをセンター位置にする	P12、55
受信信号が正しく復調されない	モードの設定が間違えている	モードを変えてみる	P16
メインダイヤルを回しても周波数が変化しない	ダイヤルロック機能が“ON”になっている	ダイヤルロック機能が“OFF”にする	P34
プログラムスキャンがスタートしない	M-CHのP1/P2に、同じ周波数が書き込まれている	M-CHのP1/P2に、それぞれ違った周波数を書き込む	P43
正常に受信でき、電波も出ているが交信できない	スプリット機能が“ON”になっている(送受信の周波数が違う)	スプリット機能を“OFF”にする	P37
電波が出ない、または電波が弱い	送信時、アマチュアバンド以外になっている	アマチュアバンド以外は送信できないので、周波数をアマチュアバンドにセットする	P80
	送信出力の設定レベルが小さい	設定レベルを大きくする	P35
	マイク感度の設定レベルが小さい	設定レベルを大きくする	P18、22、24
	アンテナの不良または同軸ケーブルのショート・断線	アンテナと同軸ケーブルを点検し、正常にする	P60、63
	アンテナの接続が間違えている	ANT1 コネクターに HF/50MHz、ANT2 コネクターに 144MHz 用を接続する	P60
	アンテナのSWRが3以上になっている	アンテナを調整し、SWRを低くする	P57
SSB送信時に変調がひずみ、外部雑音が多いと指摘された	マイク感度の設定レベルが大きい	音声のピークでALCメーターの振れがALCゾーンを超えないようにマイク感度を調整しなおす	P18
外部エレクトロニックキーヤーでのキーイングが正常にできない	エレクトロニックキーヤーのスイッチング回路が十分に“ON”となっていない(半導体SW時)	“ON”時の残電圧が0.4V以下になるようにする	
RFツマミを回しても、感度調整ができない	RF GAIN 機能が“OFF”になっている	イニシャルセットモードで「RF GAIN 項目」を“ON”にする	P53、55

電波障害 (TVI,BCI) 対策フローチャート

JAIA 日本アマチュア無線機器工業会 (作成)

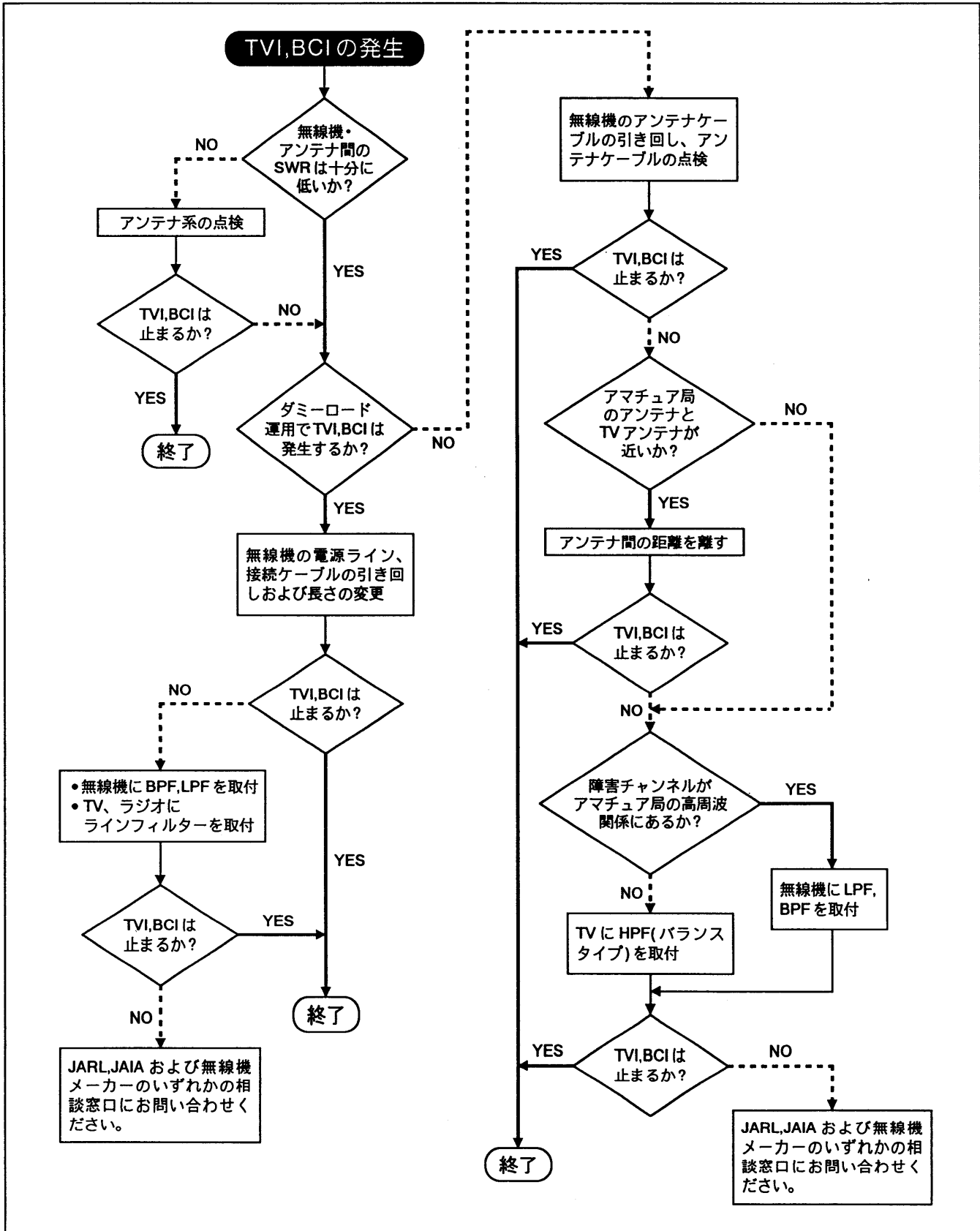

19 定 格

■一般仕様

- 受信周波数範囲 : 表示範囲 30kHz ~ 146.0000MHz
保証範囲 500kHz ~ 29.9950MHz
50.0000 ~ 54.0000MHz
144.0000 ~ 146.0000MHz
- 送信周波数範囲 : 1.9MHz帯 1.9075 ~ 1.9125MHz
3.5MHz帯 3.5000 ~ 3.5750MHz
3.8MHz帯 3.7470 ~ 3.7540MHz
3.7910 ~ 3.8050MHz
4,630kHz
7MHz帯 7.0000 ~ 7.1000MHz
10MHz帯 10.1000 ~ 10.1500MHz
14MHz帯 14.0000 ~ 14.3500MHz
18MHz帯 18.0680 ~ 18.1680MHz
21MHz帯 21.0000 ~ 21.4500MHz
24MHz帯 24.8900 ~ 24.9900MHz
28MHz帯 28.0000 ~ 29.7000MHz
50MHz帯 50.0000 ~ 54.0000MHz
144MHz帯 144.0000 ~ 146.0000MHz
- 電波の型式 : A3J(USB/LSB)、A1(CW)、F1(RTTY)、A3(AM)、F3(FM)
WFM(受信のみ)
- 周波数分解能 : 最小1Hz
- メモリーチャンネル数 : 102チャンネル
- アンテナインピーダンス : 50Ω 不平衡
- アンテナ端子 : M型2系統(HF/50MHz用、144MHz用)
- 使用温度範囲 : -10 ~ +60℃
- 周波数安定度 : ±5ppm以内(0 ~ +50℃)
オプションのCR-502装着時は±0.5ppm以内(TYP.)
- 接地方式 : マイナス接地
- 電源電圧 : DC13.8V ±15%
- 消費電流 : 受信待ち受け時 1.8A
受信出力最大時 2.0A
送信出力最大時 20A(IC-706MKII / IC-706MKIIM)
8A(IC-706MKIIS)
- 外形寸法 : 167(W) × 58(H) × 200(D)mm (突起物を除く)
- 重量 : 約2.45kg

■送信部

- 送信出力 :

周波数帯	モード	IC-706MKII	IC-706MKIIM	IC-706MKIIS
1.9 ~ 50MHz帯	SSB / CW / RTTY / FM	5 ~ 100W	2.5 ~ 50W	1.9~28MHz帯 : 0.5~10W 50MHz帯 : 1~20W
	AM	2 ~ 40W	1 ~ 20W	1.9~28MHz帯 : 0.2~4W 50MHz帯 : 0.4~8W
144MHz帯	SSB / CW / RTTY / FM	2 ~ 20W	2 ~ 20W	2 ~ 20W
	AM	2 ~ 8W	2 ~ 8W	2 ~ 8W

- 変調方式 : SSB(平衡変調)、AM(低電力変調)、FM(リアクタンス変調)
- スプリアス発射強度 : -50dB以下(HF帯)
-60dB以下(50 / 144MHz帯)

- 搬 送 波 抑 圧 比 : 40dB 以上
- 不 要 側 波 帯 抑 圧 比 : 50dB 以上
- マイクロホンインピーダンス : 600 Ω

■受信部

- 受 信 方 式 : SSB / CW / RTTY / AM / WFM
 ダブルスーパーヘテロダイン方式
 FM / FM - N
 トリプルスーパーヘテロダイン方式
- 中 間 周 波 数 : 第一 SSB / FM / AM - N 69.0115MHz
 CW 69.0106MHz
 RTTY 69.0105MHz
 AM / FM - N 69.0100MHz
 WFM 70.7000MHz
 第二 SSB / FM / AM - N 9.0115MHz
 CW 9.0106MHz
 RTTY 9.0105MHz
 AM / FM - N 9.0100MHz
 WFM 10.7000MHz
 第三 FM / FM - N 455kHz
- 受 信 感 度 : SSB / CW / RTTY
 (プリアンプ“ON”時:TYP.)
 1.8~29.9950MHz - 16dBμ (0.16μV) 以下 10dB S/N
 50~54MHz - 18dBμ (0.12μV) 以下 10dB S/N
 144~146MHz - 19dBμ (0.11μV) 以下 10dB S/N
 AM
 0.5~1.8MHz + 22dBμ (13.0μV) 以下 10dB S/N
 1.8~29.9950MHz + 6dBμ (2.0μV) 以下 10dB S/N
 50~54MHz 0dBμ (1.0μV) 以下 10dB S/N
 144~146MHz 0dBμ (1.0μV) 以下 10dB S/N
 FM
 28.0~29.7MHz - 6dBμ (0.5μV) 以下 12dB SINAD
 50.0~54.0MHz - 12dBμ (0.25μV) 以下 12dB SINAD
 144~146MHz - 15dBμ (0.18μV) 以下 12dB SINAD
- スケルチ感度 : SSB + 15dBμ (5.6μV) 以下
 (プリアンプ“ON”時) FM - 10dBμ (0.3μV) 以下
- 選 択 度 : SSB / CW / RTTY 2.4kHz 以上 / - 6dB
 (ノーマル時) 4.8kHz 以下 / - 60dB
 AM 8.0kHz 以上 / - 6dB
 30.0kHz 以下 / - 40dB
 FM 12.0kHz 以上 / - 6dB
 30.0kHz 以下 / - 40dB
- ス プ リ ア ス 妨 害 比 : 70dB 以上 (144MHz 帯 FM モードのみ 60dB 以上、
 また 50MHz 帯の中間周波妨害比を除く)
- 低 周 波 出 力 : 2.0W 以上 (8 Ω 負荷 10% 歪率時)
- 低周波出力インピーダンス : 8 Ω
- R I T 可 変 範 囲 : ± 9.99kHz

※測定値はJAIA(日本アマチュア無線機器工業会)で定めた測定法によります。
 ※定格、外観、仕様などは、改良のため、予告なく変更することがあります。

名 称	参照ページ
1 1/4 キー	8, 32
1Hz(ファインチューニング)ステップ	4, 15, 16
A A/B(VFO A/VFO B) キー	8, 12, 37, 42
A=B(VFO イコライゼーション) キー	8, 12
ACC(アクセサリ)ソケット	20, 60, 67, 68
AF(音量)ツマミ	3, 11, 17, 19, 21, 23, 25, 27
AFSKゼネレーター	27
AGC(自動利得制御) キー	8, 31
AGC(自動利得制御) 回路の切り替え	31
AH-3の接続	75
AH-3の定格	76
ALCメーター	6, 18, 28, 35, 40
AMナローフィルター	21, 33
ANT 1(HF/50MHz用)コネクター	11, 60, 63
ANT 2(144MHz用)コネクター	11, 60, 63
ANTI VOX(アンチボックス)ボリューム	5, 39
AT-180の接続	75
AT-180の定格	76
B B.S.R.(バンドスタッキングレジスター)	8, 13
BEEP/SIDE T(ピープ音/サイドトーン) ボリューム	5, 20, 53, 57
BK-IN DELAY(ブレイクインのディレイタイム)	10, 36
BK-IN(ブレイクイン)機能	6, 36
BRK(ブレイクイン)キー	8, 36
C CARRIER Freq(キャリア周波数)	10, 18
CI-Vのアドレス設定	56
CI-Vのデータ設定	69
CI-Vのトランシブ設定	56
CI-Vのボーレート設定	56
CI-Vの基本フォーマット	70
CI-Vの周波数データ設定	56
COM(スピーチコンプレッサー)キー	8, 40
COMP GAIN(スピーチコンプレッサー感度) ボリューム	5, 40
CR-502(高安定基準発振水晶ユニット)の取り付け	74
CW PADDLE(パドルのタイプ)	10, 20
CW PITCH(CWピッチ周波数)	10, 32
CW サイドトーン	5, 20
CWフィルター	19, 33, 72
CWリバース	16, 19, 20
D DC13.8V(電源)コネクター	60, 64, 66
DISPLAY(表示切り替え) キー	5, 13, 16, 18, 20, 22, 24~26, 28, 30, 32, 34~36, 38~40, 44~49
E E(エディット・ネーム編集) キー	9, 44
EREC-KEY(エレクトリックキーヤー/電鍵) ジャック	20, 60
EXIT(編集終了) キー	9, 44
EXT SP(外部スピーカー)ジャック	60
F F-1~F-3(ファンクション) キー	5, 6, 12, 13, 29~48, 57
FIL(IFフィルター) キー	8, 9, 33, 34
FMナローフィルター	23
G GND(アース) 端子	60, 65
I IC-4KL(リニアアンプ)の接続	77

名 称	参照ページ
I IFシフト	4, 34
IFフィルター	8, 33, 34, 74
K KEY SPEED(キーイングスピード)	10, 35
L LOCK(ダイヤルロック) キー	4, 14, 34, 53
M M-CH(メモリーチャンネル)ツマミ	4, 9, 41~44, 47
M▶V(メモリーデータ転送) キー	8, 44
MCL(メモリー消去) キー	8, 42
MENU(メニュー) キー	5, 7~9, 12, 13, 18, 20, 22, 24~26, 28, 29, 31~36, 38~44, 46~48, 53, 57
MET(メーター) キー	8, 35, 57
MIC GAIN(マイク感度)ツマミ	10, 18, 22, 24, 40
MIC UP/DN(アップ/ダウン)	14, 15, 42~44
MODE(モード) キー	4, 9, 16, 17, 19~29, 46
MODE SELECT(モードセレクト)機能	9, 10, 16
MPR(メモリーパッド呼び出し) キー	8, 45
MPW(メモリーパッド書き込み) キー	8, 45
MW(メモリー書き込み) キー	8, 42, 43
M型コネクターの取り付け	63
N NB(ノイズブランカー) キー	8, 33
O OFF(シフトオフ) キー	9, 34
P P.AMP/ATT(プリアンプ/アッテネーター) キー	3, 31
PHONES(ヘッドホン)ジャック	3, 59
POWER(電源) キー	3, 11, 53, 81
Poメーター	6, 18, 20, 22, 24, 26, 28, 35
PRI(プライオリティ) キー	8, 47
PS-85の接続	66
PTT チューン機能	52
PTT チューン機能の設定	54
R RATIO(長短点の比率)	10, 35
REMOTE(リモート)ジャック	60, 69
RF POWER(送信出力)	10, 35
RF/SQL(受信感度/スケルチ)ツマミ	3, 12, 46
RFゲイン機能の設定	55
RIT/SUB(リット/サブダイヤル)ツマミ	4, 9, 14, 18, 20~25, 26, 28, 31, 32, 35, 36, 39, 40, 48, 53
RITシフト量加算機能	4, 31
RIT 可変範囲	31
RPTR TONE(レピータ用トーン周波数)	10, 32
RTTY(FSK)の接続	67
RTTY KEYING(キーイングの極性)	10, 26
RTTY SHIFT(シフト周波数)	10, 26
RTTY TONE(トーン周波数)	10, 25
RTTY ジャックの接続	60, 67
RTTYフィルター	25, 72, 74
RTTYリバース	16, 25
S SCN(スキャン) キー	8, 46, 47
SEL(セレクト) キー	8, 44, 47
SHIFT(IFシフト)ツマミ	4, 34
SPL(スプリット) キー	8, 29, 37, 38
SQL(スケルチ)ツマミ	3, 12, 46
SSBフィルター	17, 72, 74
SWP(スイープ) キー	9, 30

	名 称	参照ページ
S	SWRの測定	57
	SWRメーター	35, 57
	Sメーター	6, 17, 19, 21, 23, 25, 27, 35
	Sメータースケルチ	12
T	T(送信周波数チェック)	9, 38
	TNCの接続	67, 68
	TON(レピータ用トーン)キー	8, 29
	TONE SQL(トーンスケルチ用トーン周波数)	10, 48
	TS(チューニングステップ)キー	4, 15~29, 46
	TSQ(トーンスケルチ)キー	8, 48
	TSセットモード	4, 15
	TS機能	15
	TUNER/CALL(アンテナチューナー/ コールチャンネル)キー	3, 42, 49, 50, 51, 52
	TUNER(チューナー)用コネクター	60, 75
	U	UT-86(トーンスケルチユニット)の取り付け
UT-102(音声合成ユニット)の取り付け		73
V	V/M(VFO/メモリー)キー	8, 12, 41~44, 46, 47
	VOX DELAY(VOXのディレイタイム)	10, 39
	VOX GAIN(ボックス感度)ボリューム	5, 39
	VOX(ボックス)キー	8, 39
X	XFC(送信周波数のチェック)キー	8, 29, 37, 38
	▲(アップ)キー ▼(ダウン)キー	4, 9, 11, 13, 17~29, 32, 35, 36, 39, 40, 48, 53, 81
ア	アクセス(起動)方式	29
	アッテネーター	3, 31
	アフターサービス	82
	アンテナインピーダンス	60, 63, 66
	イニシャルセットモード	53~56
	運用バンドの設定	13
	オートTS	14
	オートチューナースタート機能	51
	オートチューナースタート機能の設定	54
	オートチューン機能	50, 51
	オートパワーオフ機能の設定	53
	オプションフィルター1の設定	55
	オプションフィルター2の設定	55
	音声合成の発声言語設定	54
	音声合成の発声スピード設定	54
	音声合成の発声内容設定	54
	カ	簡易バンドスコープ
キーイングの極性		10, 26
キャリア周波数の移動		18
キャリアポイント		27
強制チューニング		50, 52
クイックスプリット機能		38
クイックスプリット機能の設定		55
クイックセットモード		4, 7, 9, 10
グラフィックメニュー		7, 9
コールチャンネル		3, 41~43
サ		サブダイヤル機能
	サブダイヤルの機能設定	56
	サブメニュー	7, 8
	周波数ステップ	15
	周波数の設定	14

	名 称	参照ページ	
サ	修理依頼	82	
	スイープステップ	9, 30	
	スキャンスピード	46	
	スキャンスピードの設定	54	
	スキャン再スタート	46	
	スキャン再スタートの条件設定	54	
	スタンド	65	
	スピーチコンプレッサー機能	6, 40	
	スプリット(たすきがけ)機能	6, 12, 37	
	スプリットオフセット周波数	38	
	スプリットオフセット周波数の設定	55	
	スプリットロック機能	38	
	スプリットロック機能の設定	55	
	ゼネラルカバレッジ	13	
	セバレートケーブル	11, 61	
	セミブレイクイン	36	
	タ	センターリコール	9, 30
操作音の音量調整		57	
送信出力チェック表示の設定		11, 56	
ダイヤルパルス量		32	
ダイヤルロック		4, 34	
チューニング操作		49	
ディスプレイの照度設定		53	
デュプレクサー(分配器)		49	
デュプレックスオフセット周波数		29	
デュプレックスオフセット周波数の設定		55	
ナ	電波障害	84	
	電波型式の選択	16	
	トルクレバー	4, 14	
	トーンバースト方式	29	
	ノイズスケルチ	12	
	ノイズブランク機能	6, 33	
	ノイズブランク機能の設定	56	
	ハ	パケット(AFSK)の運用	27
		パケット(AFSK)の接続	68
		パドルのタイプ	20
パドルの接続		60	
バンドエッジ警告音		14	
バンドエッジ警告音の設定		53	
非技術証明送受信機		78	
ピークホールド機能の設定		53	
ビーブ音の設定		53	
ブリアンプ		3, 31	
マ	フルブレイクイン	36	
	マイク UP/DN スピード設定	54	
	マーカー(センターリコール)	9, 30	
	メーター指示の切り替え	35	
	メインメニュー	7	
	メモパッド機能	45	
	メモパッドチャンネルの設定	55	
	メモリーネームの編集	44	
	モジュラー型マイクコネクター	4, 59	
	モードセレクト機能	9, 10, 16	
ラ	リセット	11, 81	
	リニアアンプのALC出力レベル範囲	68, 77	
	リニアアンプのSEND(送受信切り替え回路) 端子	68, 77	
	リモートジャック	69	
	ロックレバー	3, 61	
	ロングワイヤーアンテナ	75	

高品質がテーマです。

アイコム株式会社

本社	547 大阪市平野区加美東6丁目9-16	TEL (011)251-3888
北海道営業所	060 札幌市中央区大通東9丁目14	TEL (022)285-7785
仙台営業所	984 仙台市若林区若林1丁目13-48	TEL (03)5600-0331
東京営業所	130 東京都墨田区緑1丁目22-14	TEL (052)842-2288
名古屋営業所	466 名古屋市昭和区長戸町2丁目16-3	TEL (076)291-8881
金沢出張所	921 金沢市高島1丁目335	TEL (06)793-0331
大阪営業所	547 大阪市平野区加美南1丁目8-35	TEL (082)295-0331
広島営業所	733 広島市西区観音本町2丁目10-25	TEL (0878) 35-3723
四国営業所	760 高松市塩上町2丁目1-5	TEL (092)541-0211
九州営業所	815 福岡市南区塩原4丁目5-48	